

取扱説明書

# ザルトリウス水分計

型式MA160  
電子水分計





## 目次

本説明書の使用にあたっての注意点	3	校正／調整	57
安全に関する指示	4	ヒートモジュールの校正/調整	58
装置の外観	7	校正レポートの表示	59
試運転	8	計量	60
水分計の運搬	12	ISO／GLP対応印刷	61
基本原理	13	USBポート	63
水分計の操作	20	周辺機器との通信	63
水分計のオン／オフ(スタンバイ)	20	インターフェース仕様	66
言語の設定	21	エラーメッセージ	68
操作のコンセプト	22	水分計の輸送	70
メニュー	23	管理とメンテナンス	72
テンキーでの数値の入力	24	廃棄	76
テキストおよび文字の入力	24	仕様	77
ディスプレイでのスクロール	25	アクセサリ	78
システム設定(設定メニュー)	26	水分計の寸法	79
メニューの表示と設定の変更	26	準拠宣言	80
利用可能な設定の一覧	27		
湿度分析	37		
方法パラメータの表示および変更	37		
湿度分析の実行	39		
方法の作成および管理	43		
MA性能試験	53		
性能試験の開始	53		
性能試験測定が正常に終了しなかった場合	55		
性能試験が正常に終了した場合	56		





# 本説明書の使用にあたっての注意点

本説明書で使用されている警告／危険を知らせる記号は、以下の通りです。

 警告	これらの注記は、回避されない場合に死亡または深刻な身体の傷害に至る可能性が非常に高い危険性を示します。
 注意	これらの注記は、回避されない場合に中程度または軽度の傷害に至る可能性がある危険性を示します。
 重要	これらの注記は、材料損傷の恐れに関連した危険性を示します。

## 記号と標示

本書では以下の記号と標示を使用しています。

	役に立つ情報とヒント
	高温面：警告：重度の火傷の危険！
	機器の操作に関する注記
	各ボタンは表示された際に押してください。

本書では以下の記号を使用しています。

- ▶ 必要な処置を表しています
- ▷ 特定の手順を実行した後に何が起きるかを説明しています

決められた順序で手順を行います。

1. 最初の処置
  2. 2番目の処置
  3. ...
- リスト上の項目を表しています。

## アプリケーションに関するご相談/技術サポート

アプリケーションに関するご相談や技術サポートの連絡先は、  
<http://www.sartorius.com>に記載されています。

## 安全に関する指示

### ガイドラインおよび一般情報

- 本水分計は、いくつかある規制の中でも特に電気的安全性および電磁環境適合性に関するEU指令および規格に準拠しています\*。しかし、不適切な使用または取扱いは、装置の損傷または身体的負傷につながる可能性があります。手順に従わずに水分計を不適切に使用したり操作した場合、メーカーから保証を受ける権利をすべて喪失します。
- 担当者は安全に関する指示を含む設置手順をよく読んで理解する必要があります。
- より高度な安全要件が求められるシステムおよび周囲環境条件の下で使用する場合は、お住まいの国の該当する要件および規定に必ず従ってください。
- 機器と水分計の周囲に障害物を置かないでください。手順に従わずに水分計を不適切に設置した場合、メーカーから保証を受ける権利をすべて喪失します。

\* = 「仕様」を参照してください。



#### 爆発の危険!

爆発の潜在的危険性がある環境で本水分計を使用しないでください。湿度分析用サンプルとして、引火または爆発しやすい物質を使用することはできません。



水分計を初めて起動する前に、メーカーのIDラベルに記載された定格電圧がご使用のAC電源の電圧と同じであることを確かめてください。

### 設置について



水分計の構成部品の欠陥により、重傷または物的損害の危険性があります。ハウジングまたは電源ケーブル（接続部を含む）が損傷している場合は、水分計を使用しないでください。損傷した水分計は、プラグを引き抜いて直ちに電源から取り外してください。



#### 感電の危険性!

本水分計には、アース接地を備えた電源ケーブルが付属しています。本水分計で使用できるのは、アース接地を備え、標準規格に準拠した延長コードだけです。



水分計、電源ケーブルまたはザルトリウスによって同梱されたアクセサリを極端な温度、強烈な薬品蒸気、湿気、衝撃、振動、強い電磁場にさらさないでください。仕様に記載されている操作条件を順守してください。



操作員は、機器のいかなる改造およびザルトリウス製以外のあらゆるケーブルまたは機器の接続に対して、一切の責任を負うものとします。動作品質に関する情報が必要な場合は、ザルトリウスまでご連絡ください。ザルトリウスの純正アクセサリのみを使用してください。

## 重要

水分計のIP保護等級に注意してください。液体が内部に入らないようご注意ください。保護等級は、様々な環境条件（湿気、異物）に対する機器の適合性を指定します。



警告

本水分計を清掃する前に：電源ケーブルをソケットから外してください。



注意

電源ケーブルは水分計の高温の表面に触れないよう、また人がつまづかないように配線してください。アース接地の切断は禁止されています。

装置を開けられるのは、ザルトリウスで訓練を受けた専門の作業員のみです。

## 火災または爆発による危険!



注意

- 可燃性または爆発性の物質
  - 溶剤を含む物質
  - 乾燥プロセス中に可燃性または爆発性のガスまたは蒸気を放出する物質：  
こうしたタイプのサンプルを取り扱う際には、火災または爆発が発生しないよう、乾燥温度を低くしてください。
  - 疑わしい場合は、入念なリスク分析を行ってください。
  - 安全メガネを着用してください。
  - 必ず少量のサンプルで作業してください。
- このようなケースでは、絶対に水分計を放置しないでください。**



注意

水分計の改造は一切認められていません。

## 機器で使用される記号



水分計を設置する際は、熱が蓄積されないよう十分な間隔をあげ、水分計を過熱から守ってください。

- 水分計の上方1 m
- 水分計の周囲20 cm

サンプル上方のベントは絶対に塞いだり改造したりしないでください。操作中は、加熱ユニットが非常に熱くなっている可能性があるため、フードを開けないでください。

水分計の上下または近くには可燃性の物質を置かないでください。加熱ユニットの周囲は熱くなることがあります。

サンプルを取り外すときは注意してください。サンプル自体、加熱ユニット、およびびょう量皿がまだ非常に熱い可能性があります。

補足的な安全性や危険に関する情報については、以下の章をご確認ください。

### 身体保護具

水分計を使用する際は、人体への影響を最小限に抑えるために、適切な保護具を着用してください。

- 作業中は、その作業内容に必要な保護具を必ず着用してください。
- 身体保護具に関して作業場所に掲示されている指示に従ってください。

すべての作業で以下の身体保護具を着用してください。



### 保護服

実験用の作業着を着用してください。実験用の作業着は、選択したプロセスに規定される危険物質による脅威からユーザーを守ります。



### 安全メガネ

液体の噴霧や噴射、および高圧下での物質の漏出から保護するために安全メガネを着用してください。



### 保護手袋

化学薬品や危険物質を扱う場合は適切な保護手袋を着用してください。手袋を着用する前に、擦り切れていたり、穴や裂け目がないことを確かめてください。

## 用途

水分計は、熱重量分析法を用いて、液状、ペースト状、および固体の物質の水分含有量を迅速かつ正確に測定するために使用できます。本水分計はこの目的にのみ使用してください。技術仕様の範囲外での使用は認められていません。湿度分析の適用は、各地域の規制に従い、最適化する必要があります。それぞれのサンプルに適した容器を使用する必要があります。

その他の適用はすべて、用途外と見なされます。水分計は、適切に使用されない場合、その安全機能に悪影響が及ぶ恐れがあります。

## 装置の外観

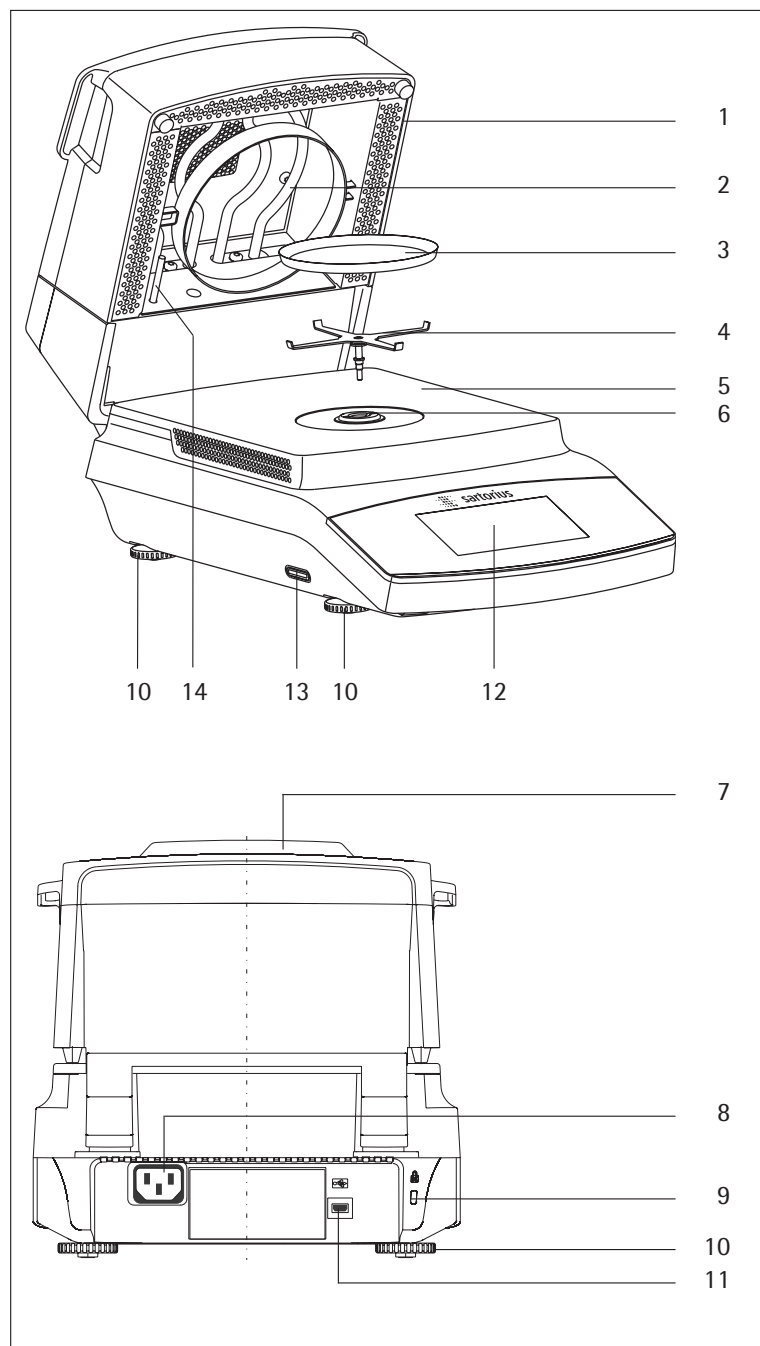

## 位置 名前と機能

1	ヒートモジュール
2	加熱素子
3	使い捨てのひょう量皿
4	パンサポート
5	サンプルチャンバーベースプレート
6	ロックソケット (バイオネット)
7	ステータスライト
8	各国特有の電源ケーブルの電源ソケット
9	オプションのケンジントンキーロックの固定部
10	レベリングフット
11	mini AB用USB ポート
12	表示コントロールユニット (タッチスクリーン)
13	SDカードスロット
14	温度センサー

# 試運転

## 同梱の機器と開梱

- ▶ パッケージを開梱し、すべての部品を慎重に取り出してください。
- ▶ 水分計をパッケージから取り出したら、外部に損傷がないか、直ちに点検します。
  - 損傷を見つけた場合は、「管理とメンテナンス」の章の指示に従ってください。
  - 箱やパッケージ内の部品は、今後の運搬に備えてすべて保管しておいてください。輸送中は、ケーブルを挿したままにしないでください。

この機器には以下の部品が同梱されています。

- 
- 水分計
  - 各国特有の電源ケーブル
  - パンサポート
  - コントロールパネルの保護カバー
  - 使い捨てのアルミ製ひょう量皿×80
  - サンプル用ピンセット
  - グラスファイバー製フィルター×40 (硬質)
  - ReproEasyパッド×3
  - 取扱説明書
- 

## 設置場所の選択

- ▶ 設置に適した場所を選んでください。  
最適な設置場所を選択することで、精度と信頼性が保証されます。以下の周囲環境条件を満たしていることを確認してください。
  - 水分計は、振動が少なく安定した水平な面 (例えば石定盤) 上に設置してください。
  - 水分計の周囲には、障害物を置かないようにしてください。
  - 熱が過度にこもらない場所を選択してください。
  - 熱の影響を受ける物質と水分計の間は十分な間隔をあけてください。

以下のような好ましくない影響を与える場所での設置は避けてください。

- 熱 (ヒーターや直射日光) の影響の多い場所
- 開放された窓や、エアコン、ドアなどからの空気の流れが直接当たる場所
- 測定中に極端に振動がある場所
- 人が頻繁に通る場所
- 極端に湿度が高い場所
- 電磁場

## 設置環境条件

冷えた機器を暖かい環境へ移動させると、結露 (空気中の水分の凝縮) が発生する原因となります。したがって、電源から取り外した機器は、電源に再度接続する前に、約2時間順化させる必要があります。



## 水分計の設置

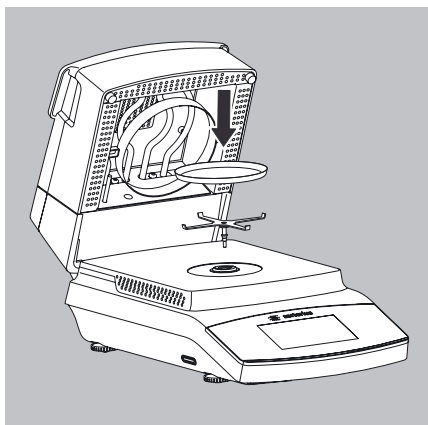

- ▶ 以下の順序で部品を取り付けます。
- パンサポート
- 使い捨てのひょう量皿
- コントロールパネルの粉塵カバーは、工場ですべて事前に組み立てられています。

## 設置面でのこぼこの調整

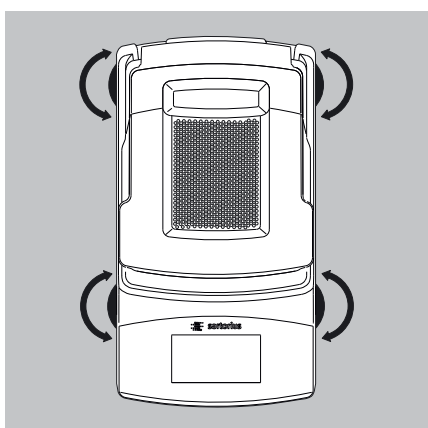

- ▶ レベリングフットをひねり、設置面が平らになるよう調整して、水分計を安定させます。

## 盗難防止装置

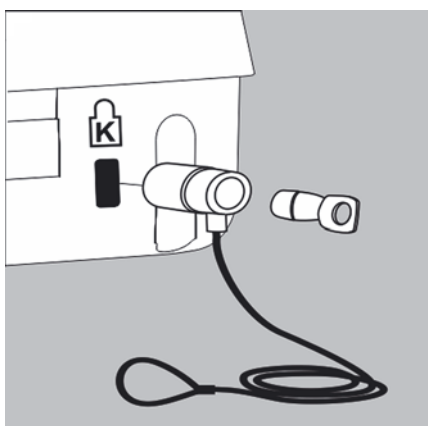

- 盗難防止のため、水分計には、必要に応じてセキュリティロックをかける固定部があります。
- ▶ 必要に応じて、水分計背面の固定部にケンジントンキーロックを取り付けることができます。

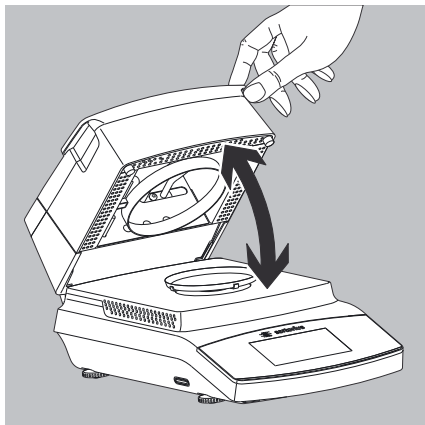

### サンプルチャンバーの開閉

- ▶ サンプルチャンバーは手で開閉します。必ず、ヒートモジュールを完全に開いてください。

### 電源接続 (電源供給)



不適切な電源プラグアダプターを使用すると、致命的な感電や機器への損傷が発生する可能性があります。

- 水分計から取り外されている状態では、絶対に電源ケーブルをソケットに差し込まないでください(感電の危険)。
- 水分計は、アース接地が付いているACソケットにのみ接続してください。
- 本水分計で使用できるのは、アース接地を備え、標準規格に準拠した延長コードだけです。
- 水分計のアース接地を取り外さないようにしてください。

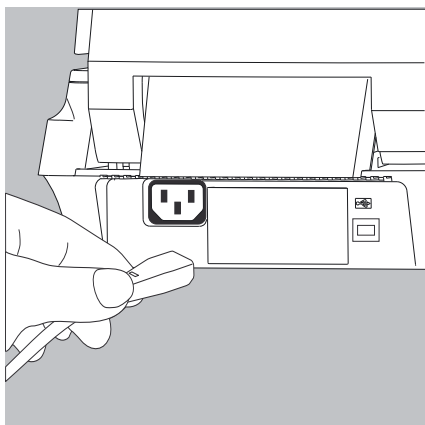

- ▶ 電源ケーブルのプラグ形状を確認します。  
電源ケーブルのプラグ形状が、お住まいの国の規格と異なる場合は、最寄りのザルトリウス代理店または販売店までご連絡ください。お住まいの国に適用される規制に従って電源を接続してください。機器を電源(保護クラス1)に接続するには、アース接地(PE)と最大16Aのヒューズが付いた適切な壁面コンセントを使用してください。電源プラグまたは適切な電源切断装置は、緊急時にAC電源から水分計を切断できるよう、すぐに使用できる状態にしておく必要があります。
- ▶ 水分計をAC電源に接続します。
- ▶ ケーブルが損傷したり、測定プロセスを妨害しないように、ケーブルを配線します。

#### 安全のための注意事項

アース接地が付いていない電源コンセントを使用する場合は、国内で適用される設置規制に従って、訓練を受けた電気技師が同等の保護接地を行ってください。アース接地が付いていない延長コードの使用で保護接地効果が無効になっていないことを確認してください。

### 電源ケーブルのバージョン

アイテム番号 地域/国

69 00900	欧州/EU (英国、デンマーク、イタリア、スイスを除く)
69 00901	米国、カナダ、日本
69 00902	南アフリカ
69 00905	オーストラリア、ニュージーランド
69 71945	英国
69 71972	ブラジル
69 71973	インド
69 71975	イスラエル
69 71976	イタリア
69 71977	アルゼンチン
69 71978	中国
69 71979	スイス
69 71980	デンマーク

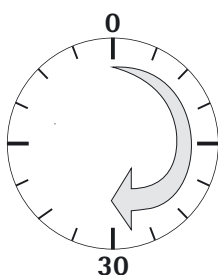

### ウォームアップタイム

正確な結果を得るためには、水分計を最初に電源に接続してから、少なくとも30分間のウォームアップが必要です。

30分が経過すると、機器が必要な動作温度に達します。

## 水分計の運搬

### ラボ内での水分計の移動



衝撃および振動を与えないようにしてください。

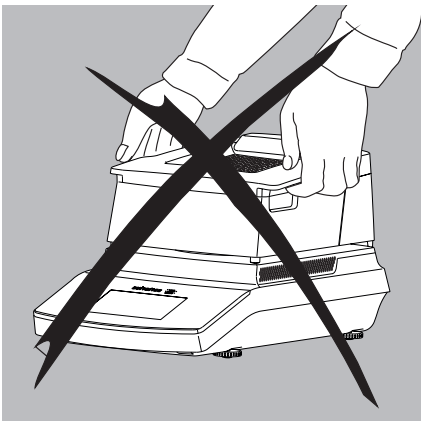

▶ 絶対にヒートモジュールを持って水分計を持ち上げたり運搬したりしないでください。



▶ ハウジングの下を持ち、注意して持ち上げ、新しい設置場所まで運搬します。

## 基本原理

### 目的

水分計は、熱重量分析法を用いて、液状、ペースト状、および固体の物質の水分含有量を迅速かつ正確に測定するために使用できます。

### 材料

材料の水分量は、しばしばその含水率と同じであると誤解されます。実際には、材料のタイプを問わず、材料の水分量には、サンプルを加熱したときに放出されるすべての揮発性成分が含まれます。こうした揮発性物質としては、以下のものがあります。

- 水
- 脂肪
- オイル
- アルコール
- 有機溶剤
- 香料
- 揮発性成分、分解生成物 (サンプルを過熱した場合)

物質の水分含量を測定するには、多くの方法があります。こうした方法は、基本的には2つのカテゴリーに分類できます。

絶対法を使用した場合、水分含量は直接測定されます (例えば、乾燥ルーチン時に重量の損失が記録されます)。この方法としては、オープン乾燥、赤外乾燥、マイクロウェーブ乾燥があります。この3つの方法すべてが熱重量分析です。

演繹法を使用した場合は、水分含量は間接的に測定されます。物質の水分に関連する物性が測定されます (導電率など)。この方法には、容量プロセスと分光プロセスがあります。

熱質量測定法は、物質を加熱したときに発生する質量の低下を測定するプロセスです。このプロセスでは、加熱する前後にサンプルの重量を測定し、その差を算出します。

従来の乾燥オープンでは、暖気を循環させることで、外側から内側にサンプルを暖めていきます。水分が蒸発すると、サンプルの表面が冷たくなるので、乾燥時は効率が低下します。

これに対し、赤外線は物質に浸透します。大部分の赤外線は、サンプルの内側に到達して、サンプルを直接加熱します。

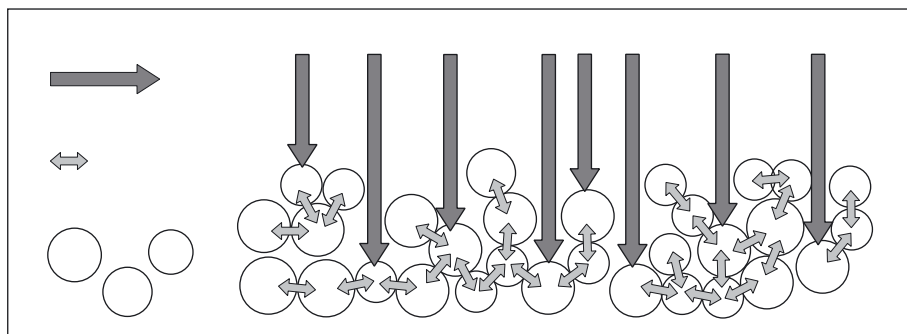

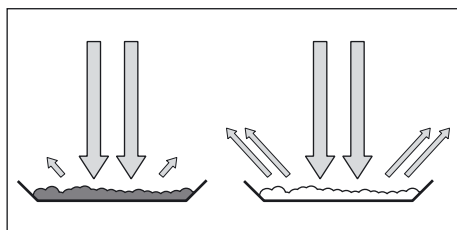

サンプルを加熱しない赤外線は、サンプルの表面で反射されるか、またはそのままサンプルに浸透します。

サンプルの色および表面の特性は、加熱プロセスの効率性に大きく影響します。例えば、暗い色の物質は明るい色の物質より、赤外線をよく吸収します。

光線がサンプルにどのように浸透するかは、サンプルの透過性に依存します。光透過力が低い場合、サンプルの最上層にしか光線は浸透しません。サンプルの熱伝導率によって、どの程度下位層まで熱が伝達されるかが決まります。熱伝導率が高いほど、物質の加熱はより速く、より均一になります。

物質は薄く平らにひょう量皿に載せてください。重量5～15gの物質でおよそ2～5mmの高さが理想的であることが判明しています。

さもないと、サンプルが完全に乾燥しなかったり、分析時間が不必要に長くなり、サンプル表面に外皮／表皮が形成されたり、サンプルが焦げて、得られた分析結果が再現不能(使用不可)になります。

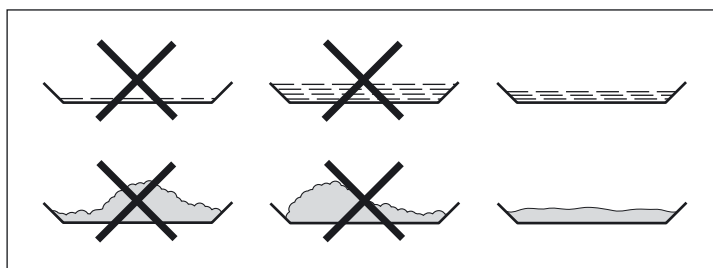

物質の測定準備中、熱を発生するプロセスは使用できません。熱が発生すると、測定を行う前に、水分が低下する可能性があります。

新しい物質の場合は、初期分析を行い、どのように赤外線がサンプルで吸収され、熱に変換されるかをテストします。乾燥プロセスの中間値を印刷することで、初期段階でこの情報を得ることができます。

赤外線照射によりサンプル内に大量のエネルギーが発生するため、赤外線乾燥には通常、乾燥オープンでの作業時に使用するよりも低い温度を設定します。

ほとんどの場合、全自動の電源オフモードで対応できます。最終的な結果が予想よりも高かったり低かったりした場合、別の電源オフ基準を使用する前に、温度設定を変えてみてください。

水分の低下が非常に遅いサンプルを分析する場合、または低温の水分計を操作する場合、全自動モードを使用すると、乾燥ルーチン内の分析可能な状況を検出できず、乾燥ルーチンが早く終了してしまうことがあります。このような場合は、乾燥ルーチンを開始する前に、2～3分間水分計を予熱するか、または別の電源オフ基準を選択します。



『Application Guide for the Sartorius Moisture Analyzer』に、水分計の使用に関する重要な情報が記載されています。

### 準備

サンプルの乾燥に先立ち、以下の準備作業を行う必要があります。

- 既存の測定システムに照らして調整します
- サンプルを準備します
- 乾燥プログラムのパラメータを設定します

### 既存の測定システムに照らした調整

湿度分析方法は、簡単に使用でき、分析時間も短いため、しばしば別の乾燥方法（オープン乾燥方法など）の代わりに使用されます。このような場合、標準的な参照方法で得られる値に匹敵する値を得るために、この方法を水分計の方法に適応させる必要があります。

平行測定の実行：

- ▶ 新鮮なサンプルを採取し、2等分します
- ▶ 最初の半分について、標準的な分析方法を使用して、水分含量を測定します
- ▶ もう半分については、水分計とウィザードを使用して、水分含量を測定します（42ページの「ウィザードを使用した新しい方法の作成」を参照）。

### サンプルの準備

サンプルの選択：

- ▶ 物質全体を代表する部分をサンプルとして選択します。
  - 品質管理のために個々のサンプルを代表する数を選択します
  - 工程内管理のためにトレンドを示すだけの量のサンプルを選択します
- ▶ 必要に応じて、サンプルを採取する前に、以下の方法で生成物を均質化します。
  - 混合または攪拌
  - 生成物のさまざまな箇所から複数のサンプルを採取する
  - 所定の間隔で複数のサンプルを採取する
- ▶ 所定の分析に対して一度に採取するサンプルは1つだけにし、できる限り迅速に準備します。こうすることで、周囲環境条件により、水分量が増減することがありません。
- ▶ 同時に複数のサンプルを採取する必要がある場合は、保管条件によってサンプルの状態や条件が変わらないよう、密閉容器にサンプルを入れる必要があります。
  - 暖かい物質や揮発性の高い物質では、水分が失われる速度が非常に高くなります。
  - サンプルを容器に入れて保管する場合、容器の壁面に水分が凝結する可能性があります。
  - 容器が大きすぎたり、容器が完全に満たされていない場合、サンプルの水分が容器内に残っている空気と混じる可能性があります。
- ▶ 必要に応じて、凝結した水分を再度サンプルと混合します。

サンプルの準備：

- ▶ サンプルを粉砕する場合は、熱を受けないようにしてください。熱により、水分が失われます。
- ▶ 以下を使用してサンプルを粉砕します。
  - 乳棒
  - ラボミル

サンプルが固体を含む液体の場合は、以下のいずれかのツールを使用します。

- ガラス製の攪拌器
- スプーン
- 磁気式の攪拌器

▶ サンプルの粉碎に適したツールを使用してください。

使い捨てのひょう量皿の使用：

- ▶ ザルトリウス製の使い捨てのひょう量皿(内径90 mm)のみを使用してください。ひょう量皿の再利用は、結果の再現性の低下につながります。
  - 清掃しても、サンプルの残留物がひょう量皿に残る可能性があります。
  - 次の湿度分析時に、洗剤の残留物が蒸発する可能性があります。
  - 清掃時に出来た傷や溝が原因で損傷が生じ、乾燥プロセス中に発生する熱い上昇気流の攻撃ポイントとなります(浮力がより顕著になります)。



ひょう量皿へのサンプルの配置:

- ▶ サンプルを薄く平らにひょう量皿に載せます (高さ: 2~5 mm、重量: 5~15 g)、これを守らない場合、
  - 熱が均一に分散されません (サンプルを平らに載せない場合)
  - サンプルが完全に乾燥されません
  - 分析時間が不必要に長くなります
  - 層が非常に厚いことで、サンプルが焦げたり、表面に外皮/表皮が形成されます
  - 外皮が形成されると、乾燥プロセス時にサンプルから水分が蒸発しにくくなったり、蒸発しなくなります
  - 不確定で未知の量の水分がサンプル内に残ります

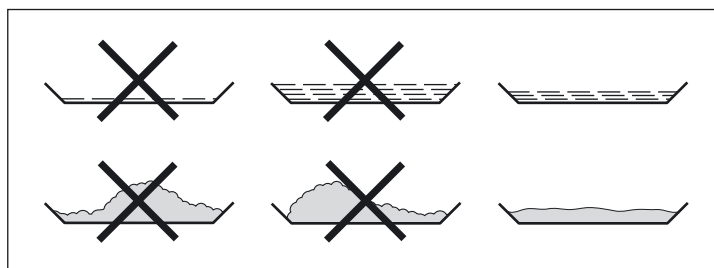

- ▶ 液体サンプル、ペースト状のサンプル、融解可能なサンプルにグラスファイバーフィルター (注文番号6906940) を当てます。これには以下の利点があります。
  - 毛管効果により、均一に分散できます
  - 液体がつながり、滴が形成されることがありません
  - 表面が大きいので、水分の蒸発速度が速くなります
  - 無色/透明なサンプルの反射がありません
  - 「海砂法」よりもはるかに便利です

糖を含むサンプルを乾燥する場合、外皮や表皮が形成され、表面を覆う可能性があります。このようなケースでは、グラスファイバーフィルターが特に便利です。フィルターの表面を通り下向きに水分を蒸発できます。サンプルの上にグラスファイバーフィルターをかぶせることで、外皮/表皮の形成を防止または制限できます。

- ▶ 熱に敏感な固体サンプルをグラスファイバーフィルター (注文番号6906940) で覆います。これには以下の利点があります。
  - サンプル表面が過度の熱から守られるため、加熱が穏やかです
  - より高い温度設定を選択できます
  - サンプル表面が均一です
  - 水分が短時間で蒸発します
  - 脂肪を含むサンプルの再現性が向上します

### 加熱プログラム

物質の湿度分析を実行するために、3つの加熱プログラムを使用できます。

- 標準乾燥
- 穏やかな乾燥
- MA35モード

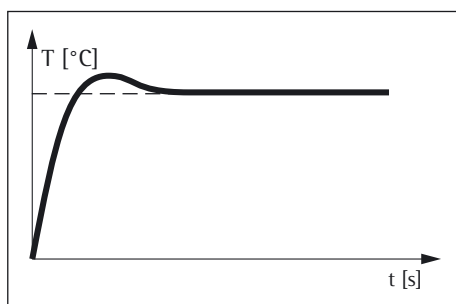

標準乾燥:

標準乾燥では、最終的な温度を入力する必要があります。必要に応じてオーバーシュートを使用して、最終的な温度に到達します。最大設定温度は200 °Cです。

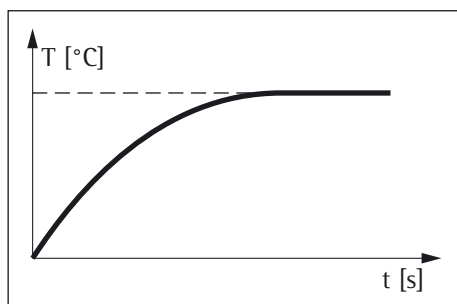

#### 穏やかな乾燥:

穏やかな乾燥では、最終的な温度を入力する必要があります。最大設定温度は200 °Cです。目標温度にゆっくり到達するので、測定時間は長くなりますが、オーバーシュートは回避できます。繊細なサンプルの場合は、穏やかな乾燥が推奨されます。

#### MA35モード:

標準モードで加熱し、MA35に対応する温度スケールに値を変換します(旧版の調整ディスク技術では、40~200 °C → 40~160 °C)。このモードは湿度分析(乾燥前、乾燥中、乾燥後)でのみ有効で、加熱調整や加熱試験時には使用できません。

#### スタンバイ温度

サンプルチャンバーを閉じたときに規定の値に設定される温度。水分計が測定サイクルの場合に限り、加熱が行われます。スタンバイ温度は測定温度と同じではありません。

「スタンバイ温度のタイムアウト」は1~24時間に設定でき、あらかじめ2時間に設定されています。設定を変更するには、「システム設定(設定メニュー)」の章を参照してください。

#### 初期重量

目標重量と関連する公差範囲(必須または単なる重量の目安)を入力できます。公差範囲は自由に選択できます(±0.5gなど)。

#### 印刷ライン

印刷ラインを有効にすると(1~2行、各行20文字)、ユーザーが入力した方法に関する詳細情報がレポートおよびプリント出力に表示されます。

#### フィルター

フィルターの数を0、1、2の中から選択できます。風袋測定時、設定されている数のフィルターを風袋測定のためにひょう量皿と一緒に載せるよう指示するメッセージが表示されます。

#### 目標値

目標値と公差範囲を入力できます。分析時、測定の進捗状況を示す進捗バーが表示されます。分析の終了時に、値が公差範囲内であるか確かめることができます。

### 分析の開始

- フードを閉じます。  
初期重量条件を満たしている、フードを閉じるよう指示されます。サンプルチャンバーが閉じられ、測定値が安定すると、直ちに開始重量が確認されます。

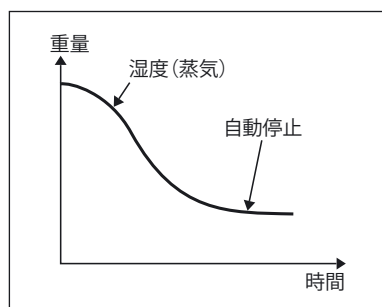

### 分析の終了

- 全自動  
24秒当たりの重量の損失が自動的に検出されたしきい値を下回ると、直ちに分析が終了します。
- 半自動、絶対値  
設定した間隔当たりの重量の損失がユーザーが定義したしきい値(ミリグラム単位で設定)を下回ると、直ちに分析が終了します。  
重量の損失はユーザーが入力します。
- 半自動、パーセント  
重量の損失(パーセント)がユーザーが定義したしきい値(パーセント単位で設定)を下回ると、直ちに分析が終了します。  
パーセントはユーザーが入力します。
- 時間  
指定した時間が過ぎると、直ちに分析が終了します。
- 手動  
ENDキーを使用して、スイッチをオフにします。最大分析時間は24時間です。

## 水分計の操作

### 水分計のオン／オフ(スタンバイ)

- ▶ 水分計のスイッチをオンにすると、メイン画面が表示されます。
  - ディスプレイのテキストのデフォルトの言語は英語です。
  - 言語は変更できます(21言語の設定言語の設定21を参照)。

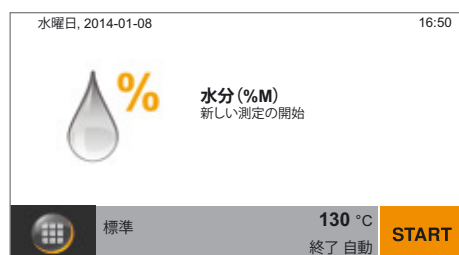

- ▶ 水分計をスタンバイに切り換えるには、ディスプレイのメイン画面の左下にあるメニューキーを選択します。

- ▶ メニューが表示されます。



- ▶ メニューで $\text{\textcircled{P}}$ ボタンを選択します。
- ▶ 水分計がスタンバイモードになります。



- ▶ 水分計のスイッチを再度オンにするには:ディスプレイの $\text{\textcircled{P}}$ を選択します。前回水分計のスイッチをオフにする前に使用していた方法で水分計が起動します。

## 言語の設定

ディスプレイのテキストのデフォルトの言語は英語です。  
言語を変更するには、以下の手順に従ってください。



- ▶ ディスプレイのメイン画面の左下にあるメニューキーを選択します。



- ▶ メニューが表示されます。



- ▶ メニューで  (設定) ボタンを選択します。

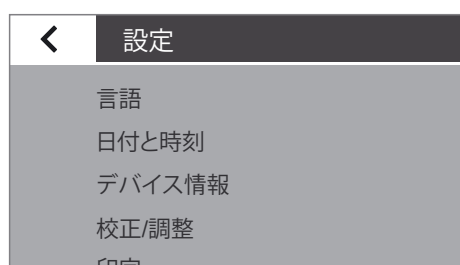

- ▶ [設定]ウィンドウが表示されます。
- ▶ [言語]またはリストの最上部の項目を選択します。



- ▶ [言語]設定ウィンドウが表示されます。
- ▶ 希望する言語 ([Deutsch] (ドイツ語) など) を選択します。
- ▶  を選択して確定します。
- ▶ 表示画面が希望する言語にすぐ変わります。
- ▶  を選択して、メニューに戻ります。

## 操作のコンセプト

このセクションでは、水分計をよく知っていただくために、使用可能な操作オプションについて説明します。

### 操作および表示要素



鋭利なものや尖ったもの(ボールペンなど)は機器を損傷する可能性があります。  
- タッチスクリーンでの操作は指先で軽く押すだけにしてください。研究室用手袋を着用したままでも、タッチスクリーンを操作できます。

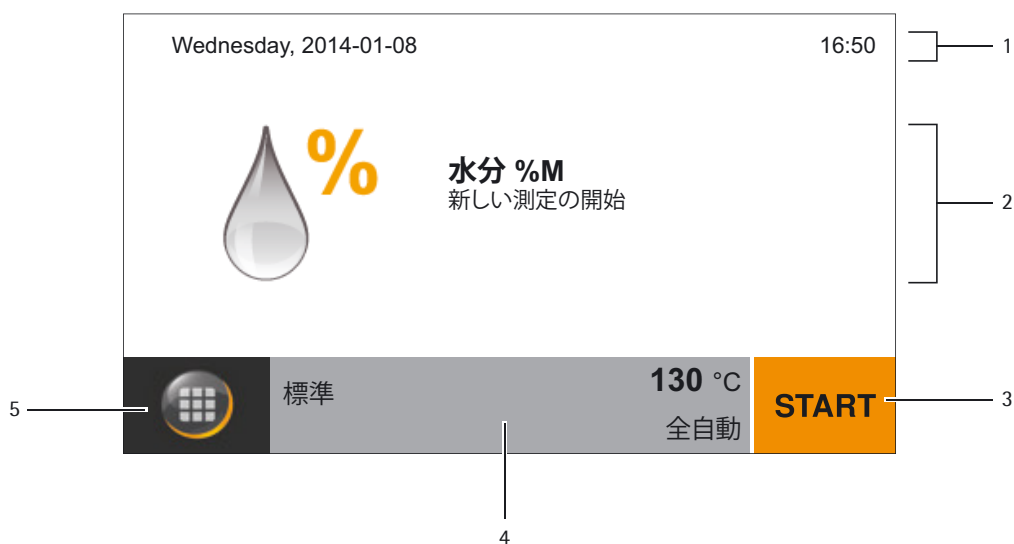

- 1 現在の日付と時間
- 2 方法に選択されている結果表示
- 3 操作方法(湿度分析の開始など)
- 4 選択した方法の表示設定
- 5 メニュー:メニューまたは方法の選択への切り換え

## メニュー

水分計の方法および設定はすべてメニューからアクセスできます。



- ▶ メニューにアクセスするには、ディスプレイ左下にあるメニューキーを選択します。
- ▷ メニューが表示されます。

5		<b>標準</b>	<b>130 °C 全自動</b>	1
4		<b>コーヒー用クリーム</b>	<b>100 °C 全自動</b>	
3		<b>オート麦</b>	<b>80 °C 全自動</b>	
3		<b>粉末洗剤</b>	<b>85 °C 2 mg/24 秒</b>	
2		<b>でんぶん</b>	<b>80 °C 2 mg/24 秒</b>	

- 1 使用可能な方法のリスト
- 2 戻る:最後に使用した方法を再度有効にする
- 3 設定メニュー:システム設定を開く(26ページを参照)
- 4 方法の管理:パラメータを変更し、方法を新規作成する
- 5 水分計をスタンバイモードに切り換える

## テンキーでの数値の入力

温度	001 °C			✓
1	2	3	←	
4	5	6		
7	8	9	C	
0				

方法パラメータまたはシステム設定(加熱プログラムの温度設定など)の数値を入力できます。ディスプレイにテンキーが表示されます。テンキーの使用方法は常に同じです。

- ▶ 数値を入力するには、目的の数値を1つずつ選択します。
- ▷ 入力した数字がディスプレイの最上部に表示されます。
- ▶ 最後に入力した数値を修正するには、←を選択します。
- ▷ 数値が削除されます。正しい数値を入力します。
- ▶ 入力した数値全体を消去するには、Cを選択します。
- ▶ 入力を確定するには、✓を選択します。

## テキストおよび文字の入力

テキストおよび文字を入力する場合、キーボードが表示されます。

Ke										✓	
q	w	e	r	t	z	u	i	o	p		
a	s	d	f	g	h	j	k	l	_		
↑	y	x	c	v	b	n	m	-	/		
123	┌								←		

- ▶ 個々の文字を1文字ずつ選択します。入力した文字がディスプレイの最上部に表示されます。文字を長押しすると、その文字の特殊バージョン(ウムラウト、アクセント記号)および特殊文字が表示されます。



- ▶ キーボードのキーを大文字と小文字の間で切り換えるには、Shiftキーを使用します。

123

- ▶ キーボードのキーを英字から数字に切り換えるには、123キーを使用します。

ABC

- ▶ キーボードのキーを数字から英字に切り換えるには、ABCキーを使用します。



- ▶ 最後の文字を削除するには、バック矢印キーを使用します。



- ▶ ✓キーを押すと、処理が終了し、入力した文字が保存されます。



## ディスプレイでのスクロール

使用可能な項目が複数ある場合は、ディスプレイを上下にスクロールして、目的の項目を選択します。

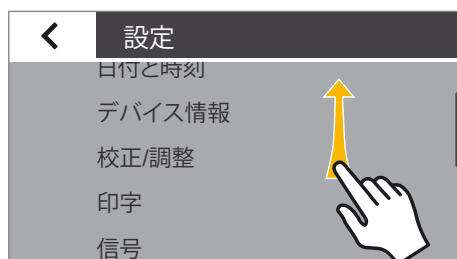

- ▶ スクロールするには、ディスプレイ上に指を置き、ゆっくり上下にドラッグします。
- ▶ 対応する方向に、ディスプレイの項目が移動します。スクロール時には、ディスプレイの右側にグレーのスクロールバーが表示されるので、オプションのリストのどこが表示されているかがわかります。

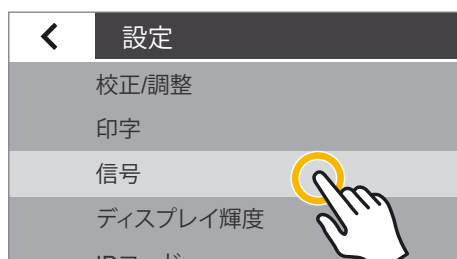

- ▶ 目的のエントリーをタップして、選択します。

## システム設定 (設定メニュー)

[設定] (設定メニュー) では、水分計の基本設定をすべて行うことができます。

### メニューの表示と設定の変更

▶ メイン画面でメニューキーを選択します。



▷ メニューが表示されます。



▶ メニューで  (設定) キーを選択します。



▷ **設定** (設定メニュー) が表示されます。

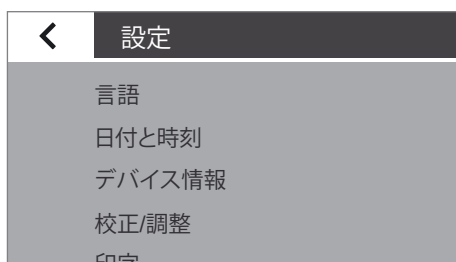

▶ スクロールするには、ディスプレイ上に指を置き、ゆっくり上下にドラッグします。

▷ 対応する方向に、ディスプレイの項目が移動します。スクロール時には、ディスプレイの右側にグレーのスクロールバーが表示されるので、オプションのリストのどこが表示されているのかわかります。

▶ 設定を選択して、希望する変更を行います。利用可能な設定に関する情報は、26に記載されています。

▶  を選択して、変更を確定します。

▶  を選択して、メニューに戻ります。メニューの最初のレベルに戻ると、変更した設定が有効になります。

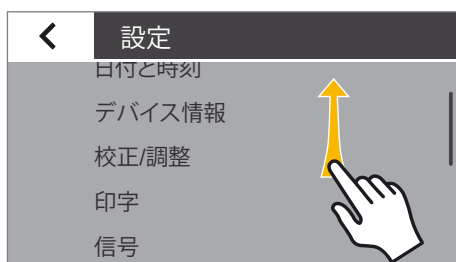

## 利用可能な設定の一覧

このセクションでは、[設定]メニューで定義できる、水分計の基本的なすべての設定に関する情報を示します。



### 言語

ディスプレイのテキストの言語をここで設定できます。水分計ではデフォルトの言語として英語が設定されています (21ページの「言語の設定」を参照)。

以下の言語を利用できます。各言語のオプションは、その言語で表示されます。

- 英語
- ドイツ語
- フランス語
- スペイン語
- イタリア語
- 日本語
- ロシア語
- 中国語
- ポーランド語
- ポルトガル語
- トルコ語

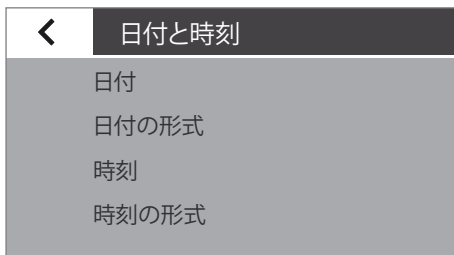

### 日付と時間

日付、時刻、表示形式をここで設定できます。

#### 日付:

- ▶ 日付を設定するには、tを選択して、現在の日付を入力し、✓で確定します。

#### 日付の形式:

- ▶ 日付をどのように表示し、印刷するのを選択します。
  - **DD-MMM-YYYY:**  
日、月、年の順序で日付が表示されます。
  - **MMM-DD-YYYY:**  
月、日、年の順序で日付が表示されます。
  - **YYYY-MM-DD (ISO):**  
年、月、日の順序で日付が表示されます  
(この設定を選択すると、時刻は必ず24時間形式で表示されます)。

#### 時刻:

- ▶ 時刻を設定するには、tを選択して、現在の時刻を入力し、✓で確定します。

#### 時刻の形式:

- ▶ 時刻をどのように表示し、印刷するのを選択します。
  - **24時間制:**  
時刻は24時間形式で表示されます (この設定は日付がISO形式に設定されている場合にのみ利用できます)。
  - **12時間制 (AM/PM)**  
時刻は12時間形式で表示されます。正午前の時刻にはAM、正午よりも後の時刻にはPMと付記されます。

## デバイス情報

水分計のメーカー、型式、シリアル番号、ソフトウェアバージョンがここに表示されます。

デバイス情報		✓
メーカー:	Sartorius	
型式:	MA160	
シリアル番号:	0000021087	
バージョン BAC:	00-53-01.01.00	
バージョン APC:	01-80-01.09.01	
バージョン MCU:	07-40-05.00.00	

## 校正／調整

水分計の校正と調整のための設定をここで定義できます。

### [MA性能試験]:

ここでは、さまざまな温度範囲に対するテスト機能を使用できます。これらの機能の使用には、ReproEasyパッド (アクセサリ) が必要です。

### [計量システムの調整]:

- ▶ オプションを選択します。
  - **[CAL-外部]**: 外部校正用分銅を使用して校正を行います (「校正と調整」の章の「計量システムの校正」を参照)。
  - **[計量のみ]**: 計量機能を使用し、単純なラボ用天びんとして水分計を使用します (「校正と調整」の章の「計量」を参照)。

### [ヒーターモジュールの校正/調整]:

YTM15MA ヒートモジュール調整セットを使用して、ヒートモジュールの校正と調整を行うことができます (「校正と調整」の章の「ヒートモジュールの校正/調整」を参照)。

### [校正レポート]:

MA性能試験、計量システム調整、およびヒートモジュールの校正と調整に関する現在の校正レポートを表示できます。1日に最大99のログを保存できます。30日以上前の校正レポートは削除されます。ヒーターの各校正または調整について、現在の校正レポートのみが保存されます。

←	校正/調整
	MA性能試験
	計量システムの調整
	ヒーターモジュールの校正/調整
	校正レポート

←	校正レポート
	MA性能試験
	計量システムの調整
	ヒーターのキャリブレーション
	ヒーターの調整
	ヒーターの校正

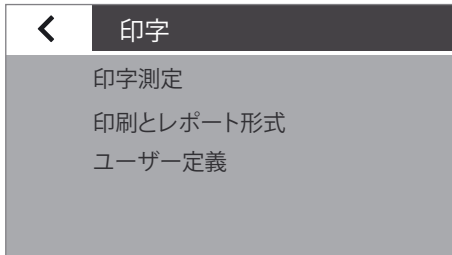

## 印刷

ここでは、印刷とデータ出力の設定を行うことができます。これらの設定の一部は、USBポートの設定によって異なります (32USBポートUSBポート32を参照)。

### [測定結果の印刷]:

- ▶ 接続しているラボ用プリンターで結果を印刷するための設定を選択します。
  - [測定結果の印刷]: 測定中の印刷を有効/無効にできます。
  - [中間結果]: 印字を有効にした場合、測定中の中間値の出力もここで有効にできます。
  - [間隔[秒]]: 中間結果を出力する間隔を秒単位で入力します。

### [印刷とレポート形式]:

- ▶ 出力形式のすべての設定を行います。
  - [結果のみ]: 湿度分析の結果だけが出力されます。
  - [GLPおよび方法パラメータ付き]: 湿度分析に使用するGLPデータおよびパラメータも出力されます。
  - [ユーザー定義]: 「ユーザー定義」のメニュー項目を有効にします。

### [ユーザー定義]:

- ▶ 出力するデータを個々に選択して、✓で確定します。

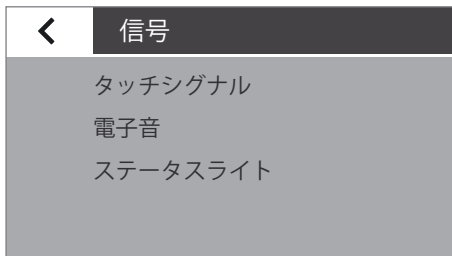

## 信号

キー音、電子音、ステータスライトのオン/オフを切り替えできます。

各信号について以下の設定を利用できます。

- オン: 信号が有効になります。
- オフ: 信号が無効になります。



## ディスプレイ輝度

ディスプレイの輝度をここで設定できます。

以下の輝度レベルを利用できます。

- 明るい
- 中程度
- ECOモード: 省エネモード (工場設定) : 2分以上使用しないと、輝度が低下します。通常の輝度に戻すには: 画面をタッチするか、またはヒートモジュールを開きます。測定中および結果表示中は、ECOモードは無効になります。

## IDコード

印刷のIDコードをここで定義できます。

- [デバイスID]コードをここで一度入力します。デバイスIDは14文字以内です。
- [バッチID]と[サンプルID]の機能をここで有効にできます。その後、各測定ルーチンに先立ち、バッチIDおよびサンプルIDを入力する必要があります。バッチIDおよびサンプルIDは20文字以内です。

### [デバイスID]:

デバイスIDはGLP印刷のヘッダーに印刷されます。

- ▶ デバイスIDを設定するには、[デバイスID]を選択して、希望するデバイスIDを入力し、✓で確定します。

### バッチID機能:

バッチID (L ID) は、測定ルーチンの開始時に一度照会されます。

- ▶ バッチIDを印刷する場合は、このオプションを有効にします。

### サンプルID機能:

サンプルID (S ID) は、測定ルーチンの開始時に一度照会されます。

- ▶ サンプルIDを印刷する場合は、このオプションを有効にします。



サンプルIDなどの数字やテキストの入力および削除については、24ページの「テキストおよび数値の入力」を参照してください。

## 方法

作成した方法のメニューでのソート順を定義できるとともに、作成した方法をSDカードとの間でエクスポートまたはインポートできます。

### [ソート順]:

- ▶ メニューで希望する方法のソート順を選択します。
  - [最終使用]: 使用頻度別にソートします。最近使用した方法が先頭になります。
  - [A-Z]: アルファベットの昇順にソートします。
  - [Z-A]: アルファベットの降順にソートします。

### [エクスポート]:

既存の方法をすべてSDカードにエクスポートします。

### [インポート]:

SDカードから方法をインポートします。この場合、水分計のすべての方法が上書きされます。

### < IDコード

デバイスID  
バッチID機能  
サンプルID機能

### < 方法

ソート順  
エクスポート  
インポート

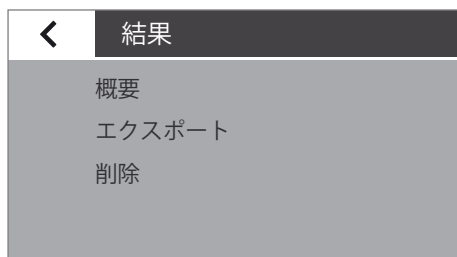

## 結果

分析結果をここで表示、エクスポート、削除できます。

### 【概要】:

保存した結果を、ここで日付ごとにソート、表示、印刷できます。

- ▶ 希望する項目を選択します。
- ▶ 表示されている結果を印刷するには、を選択します。

### 【エクスポート】:

- ▶ このオプションを選択すると、結果がエクスポートされます。XML形式でデータがエクスポートされます。

### 【削除】:

- ▶ このオプションを選択すると、保存されているすべての結果が削除されます。確認を求めるメッセージが表示されます。
- ▶ 結果を削除するには、**[はい]**を選択します。

## エクスポートしたデータの表示

SDカードにエクスポートしたデータは、ブラウザでXMLファイルとして開いて表示できます。ブラウザでは表形式でファイルが表示されます(左図を参照)。

XML Structure	
Version	0.6
Info	
型式	MA160-1
シリアル番号	0032202145
Version BAC	00-53-01.01.00
Version APC	01-80-01.09.00
Version MCU	07-40-05.00.00
リリース済	
リリース済	はい
方法名	
方法名	標準
加熱プログラム	
タイプ	標準乾燥
温度	+130°C
終了	
終了	全自動
初期重量	
初期重量	オフ
結果表示	
目標値	オフ
スタンバイ温度	
スタンバイ	オフ
フィルターの数	
フィルターの数	0
印刷ライン	
印刷ライン	オフ

## スタンバイ温度のタイムアウト

スタンバイ温度のタイムアウトをここで設定できます。

- ▶ 時間を設定するには、**...**を選択して、希望する時間を入力し、**✓**で確定します(1~24時間の1時間単位で入力)。

タイムアウトスタンバイ時間	✓
時刻 [h]	
2	
1	
3	
...	

## USBポート

周辺機器 (PCやプリンターなど) へのデータ転送の設定をここで定義できます。

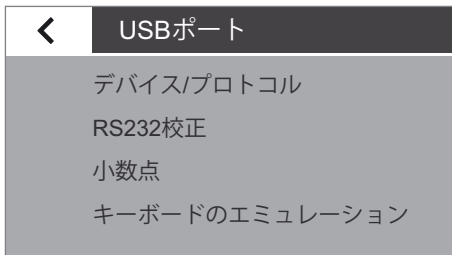

水分計に接続されているケーブルおよび周辺機器に応じて、メニュー内にさまざまなオプションが提供されます。水分計が自動的に接続タイプを検出します。

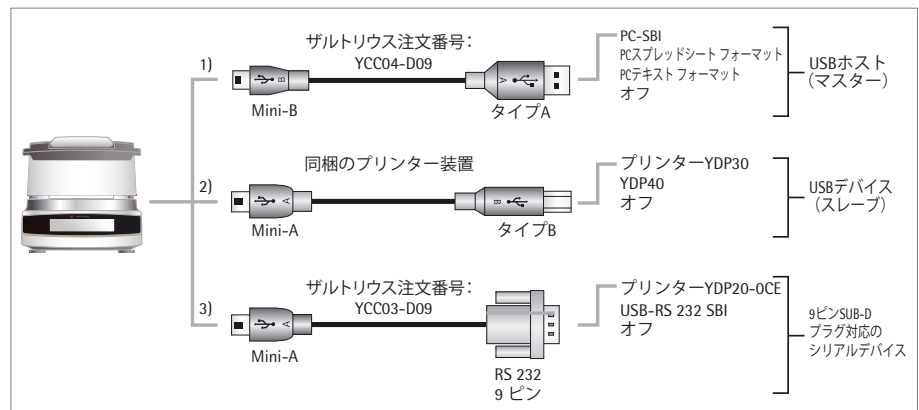

USBを使用して機器を接続する方法は複数あります。

### 1) USBケーブルを使用したPCへの接続 (Mini-B - USB A)

[デバイス/プロトコル]:

- ▶ PCへの転送用データ形式を選択します。
  - **[PC - SBI]**: PC用のドライバが必要です (CDC仮想COMポート)。データは仮想シリアルインターフェースを使用しSBIプロトコルで送信されます。詳細は、「USBポート」の章の「直接データ転送 (PC)」を参照してください。
  - **[PCスプレッドシート形式]**: 水分計は、キーボードのコマンド (キーボードのエミュレーション) を介して、PC上で現在開かれているアプリケーションにスプレッドシート形式でデータを転送します。
  - **[PCテキスト形式]**: 水分計は、キーボードのコマンド (キーボードのエミュレーション) を介して、PC上で現在開かれているアプリケーションにテキスト形式でデータを転送します。
  - **[オフ]**: データの転送は無効になります。

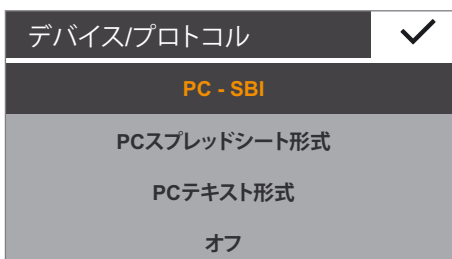



[**小数点**] ([PCスプレッドシート形式]が選択されている場合も使用可能) :

- [**小数点 (.)**] (工場出荷時の設定) : 小数点 (.) 付きの数値がPCプログラムに転送されます (例: 99.963g)。
- [**小数点 (,)**] : 小数点 (,) 付きの数値がPCプログラムに転送されます (例: 99,963 g)。

[**キーボードのエミュレーション**] ([PCスプレッドシート形式]または[PCテキスト形式]が選択されている場合も使用可能) :

- [**ユニバーサル (Num Lockオン)**] (工場出荷時の設定) : ASCII形式の特殊なキーボード文字 (ALT + テンキー) としてデータが送信されます。  
要件: PCキーボード上でNum Lockがオンになっている必要があります。
- [**英語 (米国)**] : 英語 (米国) に設定されているキーボードに準拠してデータが送信されます。要件: MS ExcelなどのPCアプリケーションでは、キーボードを英語 (米国) に設定する必要があります。



詳細は、「USBポート」の章を参照してください。

## 2) 同梱のプリンターケーブルを使用したザルトリウスのラボ用プリンターへの接続

[デバイス/プロトコル]:

- ▶ プリンター接続に希望する設定を選択します。
  - [YDP30/YDP40]: 接続されているプリンターが自動的に検出され、接続が確立されます。
  - [オフ]: プリンターへの接続が無効になります。

## 3) 9ピンシリアルインターフェース (USB Mini-A - RS-232) を使用したシリアルプリンターまたはその他の外部シリアルデバイスへの接続

[デバイス/プロトコル]:

- ▶ デバイス接続に希望する設定を選択します。
  - [プリンターYDP20-0CE]
  - [USB-RS-232 SBI]
  - [オフ]: 接続は無効になります。

[プリンターYDP20-0CE]の設定を確認します。

- ▶ プリンターを工場出荷時の状態に設定します。
  - 1200ボー、7ビット、奇数パリティ、1ストップビット、CTS/RTS/ハンドシェーク

[RS-232構成]:

このオプションは、[デバイス/プロトコル]で[USB-RS-232 SBI]の設定を選択した場合にのみ選択できます。

- ▶ RS-232インターフェースの設定を選択します。
  - [ボーレート]: 600~19,200 (工場出荷時の設定: 9600)
  - [データビット]: 7ビットまたは8ビット (工場出荷時の設定: 8ビット)
  - [パリティ]: 奇数、偶数、なし (工場出荷時の設定: 奇数)
  - [ストップビット]: 1ビットまたは2ビット (工場出荷時の設定: 1ビット)
  - [ハンドシェーク]: ソフトウェア (XON、XOFF)、ハードウェア (CTS、RTS)、オフ [工場出荷時の設定: ハードウェア (CTS、RTS)]

## データバックアップ

この機能を使用して、すべての設定のデータバックアップを作成できます。この機能を使用するには、SDカードを挿入する必要があります。

▶ 希望するオプションを選択し、ディスプレイに表示された指示に従います。

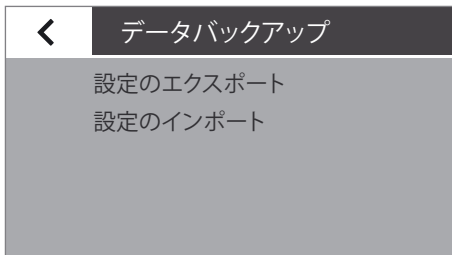

▷ エクスポートおよびインポート中は、プロセスがディスプレイに表示されます。

▷ データバックアップをキャンセルすると、再度メニューが表示されます。



## 保護モード

水分計はパスワード保護機能を備え、許可を得た人だけがシステムの設定を変更できないようになっています。

▶ パスワードを定義するには、[パスワード設定]を選択します。

▶ ...を選択します。

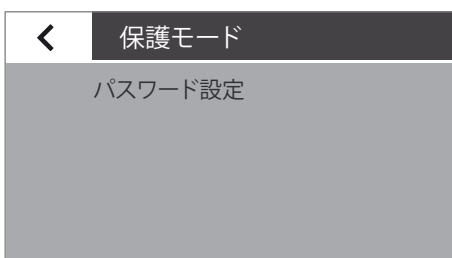

Passw. 1			✓
1	2	3	←
4	5	6	
7	8	9	
0			C

- ▶ パスワードの数字を入力します。パスワードは7文字以下にしてください。入力を間違った場合は、以下のボタンで修正できます。
  - ←ボタン:最後の文字から順に1文字ずつ削除します。
  - Cボタン:すべての文字を削除します。

Passw. 2			✓
1	2	3	←
4	5	6	
7	8	9	
0			C

- ▶ 同じパスワードを再度入力して、入力内容を確認します。
- ▶ ✓で確定します。

 **パスワード**  
デバイスがパスワード保護されています。

✓

- ▶ 「デバイスはパスワード保護されています。」というメッセージが表示されます。
- ▶ メニューの最初のレベルに戻ると、新しいパスワードが有効になります。

← **保護モード**

パスワードの変更  
パスワードの削除

- ▶ パスワードを変更するには、[パスワードの変更]を選択します。
- ▶ 希望するパスワードを入力して、✓で確定します。
- ▶ パスワードを削除するには、[パスワードのリセット]を選択して、[はい]で確定します。



パスワードを忘れた場合は、ザルトリウスサービスセンターにご連絡ください。

 **サービスへのアクセス**  
アクセスコード: xxxxxx

×      ...

### サービスモード／サービスへのアクセス

この機能はザルトリウスサービスセンターが使用し、許可を受けたサービス技術者のみがアクセスできます。

## リセット

ここで、すべての設定を工場出荷時の設定にリセットできます。ユーザー定義の方法、結果、校正レポートは、保持されます。

- ▶ セキュリティプロンプトが表示されたら、**[はい、リセットします]**を選択し、**✓**で確定します。  
水分計がリセットされ再起動します。

## 湿度分析

- 目的：水分計は、液状、ペースト状、固体のサンプル中の水分含有量を測定するために使用できます。
- アクセサリ：サンプルをひょう量皿の中で最適に分散させるために、サンプルの一貫性に応じて、1枚または2枚のフィルターをお勧めします。
- 液状サンプル：1枚のフィルターをひょう量皿とテア（風袋消去）した後、サンプルを1滴ずつフィルターに垂らします。
  - ペースト状サンプル：2枚のフィルターをひょう量皿とテア（風袋消去）した後、2枚のフィルターの上にサンプルを置き、均等に押し付けます。
  - 固体サンプル：フィルターを使用せずに、粒状のサンプルをひょう量皿の上に均等に分散させます。高温で液化する固体サンプル、または脂肪や糖を含む固体サンプルでは、外皮の形成を防ぐために、1枚または2枚のフィルターを使用してください。



警告

### 中毒または腐食火傷の危険!

毒性や腐食性のある成分を含む物質は、乾燥すると有毒ガスを発生させることがあります。この結果、炎症（目、皮膚、気道）や嘔吐を催し、重傷または死亡につながる可能性があります。

- このようなサンプルは、必ず研究室用フード内で乾燥させてください。



注意

### 強烈な蒸気による腐食!

加熱したときに強烈な蒸気を放出する物質の場合、冷却器のハウジング部分に結露が発生し、腐食につながる恐れがあります。

- このような物質の場合は、少量のサンプルを使用してください。

## 方法パラメータの表示および変更

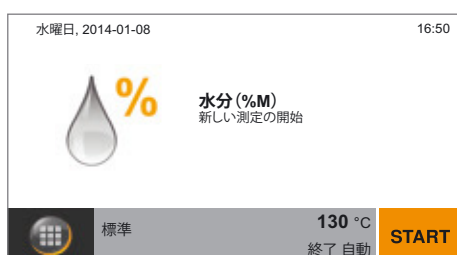

湿度分析を開始する前に、現在のパラメータを表示し、必要に応じて変更することができます。

- 最大100種類の方法を事前に定義しておくことができます。各自の要件に合わせて、それぞれの方法ごとにパラメータを変更し、保存できます。

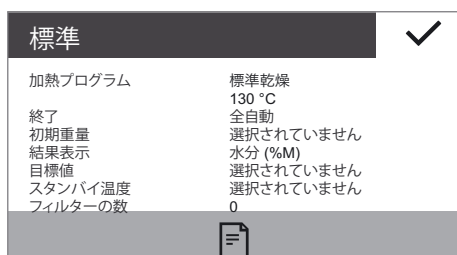

最も重要なパラメータ（方法名、温度、電源オフ基準）が表示されます。

- ▶ これ以外のパラメータをチェックするには、ディスプレイのメイン画面下部にあるグレーのボタンを選択します。
- ▷ 現在のパラメータの概要が表示されます。

ラボ用プリンターが接続されていれば、方法パラメータを印刷できます。

- ▶ 印刷マークを選択します。
- ▷ パラメータが印刷されます。
- ▶ ✓を選択して、表示を閉じます。



- ▶ パラメータを変更するには、ディスプレイのメイン画面の左下にあるメニューキーを選択します。

	標準	130 °C 全自動
	コーヒー用クリーム	100 °C 全自動
	オート麦	80 °C 全自動
	粉末洗剤	85 °C 2 mg/24 秒
	でんぶん	80 °C 2 mg/24 秒

▷ メニューが表示されます。



- ▶ メニューで ボタンを選択します。
- ▶ 方法メニューで希望する方法を選択します。

	パラメータのカスタマイズ	
加熱プログラム	標準乾燥	130 °C
終了	全自動	
初期重量	オフ	
結果表示	水分 (%M)	
目標値	オフ	

▷ 現在の方法パラメータが表示されます。

	パラメータのカスタマイズ	
加熱プログラム	標準乾燥	130 °C
終了	全自動	
初期重量	オフ	
結果表示	水分 (%M)	
目標値	オフ	

▶ [加熱プログラム]など、変更するパラメータを選択します。

加熱プログラム		
タイプ	温度 [°C]	
標準乾燥	130	
穏やかな乾燥	110	
	160	
MA35-モード	...	

▶ 各自の要件に合わせて、パラメータを設定します。  
必要に応じて...を選択し、希望する値を入力します（「水分計の操作」の章の「テンキーでの数値の入力」を参照）。

▶ を選択して確定します。



- ▶ 必要に応じて、リストをスクロールし、さらにパラメータを変更します。
- ▶ 変更が終了したら、◀を選択します。



- ▷ 変更した方法パラメータが表示されます。
- ▶ 希望するオプションを選択します。
  - さらに変更する場合: ×を選択します。これにより、パラメータのリストに戻ります。
  - 変更を破棄する場合: [いいえ]を選択します。
  - 変更を保存する場合: [はい]を選択します。

- ▷ メニューが表示されます。
- ▶ メイン画面に戻るには、←を選択します。

## 湿度分析の実行

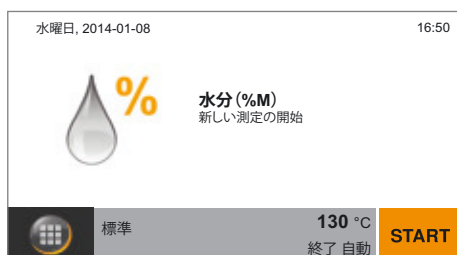

各自の要件に合わせてパラメータをすべて設定したら、湿度分析を開始できます。

測定を成功させるために、以下の指示に従ってください。

- 手で触れることでサンプル中の液体に影響が生じることがないように、各測定で手袋を着用してください。
- プロセスから直接サンプルを取り出すか、または測定を開始するまで空気および水を通さない容器にサンプルを保管してください。
- サンプルは生成物を代表するものであるようにし、均質化してください(測定前に、振り混ぜたり、かき混ぜたり、混ぜ合わせてください)。
- フィルターを使用する場合は、空気や水を通さないパッケージにフィルターを保管してください。



- ▶ メイン画面で[開始]を選択するか、またはフードを開きます。

メイン画面で[開始]を選択した場合:

- ▶ フードを開きます。

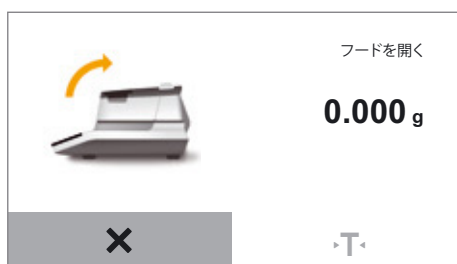

- ▷ フードが開くと、次のステップが表示されます。



▶ 空のひょう量皿、および必要に応じて1枚または2枚のフィルターを水分計に載せます。フィルターの数は、現在の方法に対してパラメータでいくつのフィルターが設定されているかによって決まります。

▶ フードを閉じます。

▷ 水分計が自動的にテア(風袋消去)します。



▶ フードを開きます。



▶ ひょう量皿またはフィルターにサンプルを載せます。

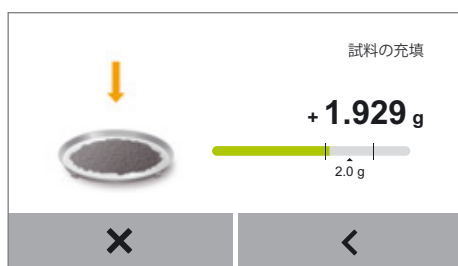

▷ 方法パラメータで[初期重量]オプションを有効にした場合 ([オン]または[必須]の設定)、目標値が表示されます。

▶ ひょう量皿にサンプルをゆっくり加えます。事前に設定されている範囲にサンプル量が達すると、目標値の表示が緑色になります。

[必須]を選択している場合は、初期重量が許容範囲内の場合にのみ、測定が開始します。

[オン]を選択している場合は、初期重量が許容範囲外でも測定が開始します。



▶ フードを閉じます。

▷ 湿度分析が自動的に開始します。メニューでライトをオフにしていない場合、測定中、水分計のプロセスステータスライトが点滅します。



▷ 湿度分析中、現在の測定値と進捗状況がディスプレイに表示されます。

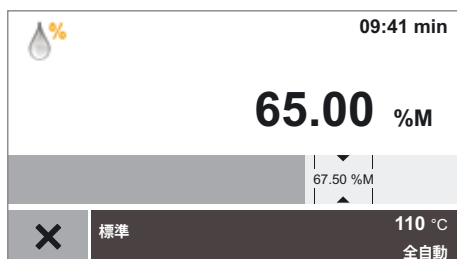

- 目標値が設定されている場合、棒グラフとして測定プロセスが表示されます。目標値がマーキングされ、公差範囲が表示されます。

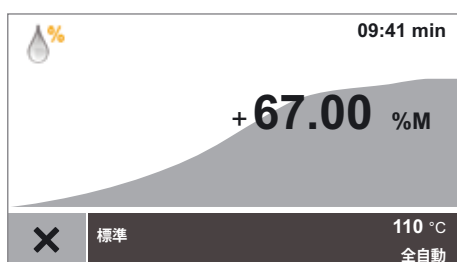

- 目標値が設定されていない場合は、曲線図として測定プロセスが表示されます。

ディスプレイには以下の情報も表示されます。

- 右上の情報バー：測定の経過時間
- 下部のファンクションバー：方法名、目標温度、電源オフ基準

- ▶ 湿度分析を終了する前にキャンセルするには：**X**を選択します。次に表示される確認ダイアログで、もう一度**X**を選択します。

▷ 湿度分析が終了すると、サンプルの水分含有量がディスプレイに表示されず。水分計のステータスライトが3回点滅した後、消灯します。



- 目標値が設定されている場合、棒グラフとして水分含有量が表示されます。
  - 棒が緑色の場合：結果は公差範囲内です。
  - 棒が赤色の場合：結果は公差範囲内ではありません。
  - 棒がオレンジ色の場合：測定が取り消されました。



- 目標値が設定されていない場合は、曲線図として水分含有量が表示されます。
- ▶ 希望するオプションを選択します。
  - この方法を使用して別の湿度分析を実行するには：**[新規]**を選択します。
  - レポートを表示し、必要に応じて印刷するには：**[R]**を選択します。
  - 測定を終了するには：**[OK]**を選択します。

## 分析レポートの印刷

ラボ用プリンターが接続されていれば、湿度分析の結果を印刷できます。



- ▶ [F]を選択します。
- ▶ 分析レポートが印刷されます。



分析レポートの設定はシステム設定で構成できます（「システム設定（設定メニュー）」の章の「印刷」を参照）。分析レポートの詳細および例については、「ISO/GLPレポート」の章を参照してください。

## サンプルの取り出し



注意

### 高温のひょう量皿により、火傷の危険!

サンプルおよびひょう量皿が非常に高温になっている可能性があります。

- ひょう量皿に触れないでください。
- サンプル用ピンセット（同梱）を使用して、サンプルを取り出してください。



### 試料を取り除く

サンプルチャンバーから古いサンプルを削除してください。



- ▶ [OK]を選択して測定を終了したら、水分計からサンプルを取り出すことができます。

- ▶ フードを開きます。
- ▶ サンプル用ピンセットを使用して、水分計からひょう量皿を取り出します。
- ▶ フードを閉じます。
- ▶ サンプルを冷却し、適切に廃棄します。

## 方法の作成および管理

最大100種類の方法を事前に定義しておくことができます。各自の要件に合わせて、それぞれの方法ごとにパラメータを変更し、保存できます。乾燥パラメータが不明な場合も、方法の新規作成ウィザードが、順を追ってプロセスをガイドします。方法は、手動で作成することも、SDカードからインポートすることもできます。さらに方法をテストして、リリースします。

### 方法メニューへのアクセス



- ▶ ディスプレイのメイン画面の左下にあるメニューキーを選択します。

☰	標準	130 °C 全自動
☰	コーヒー用クリーム	100 °C 全自動
☰	オート麦	80 °C 全自動
☰	粉末洗剤	85 °C 2 mg/24 秒
←	でんぶん	80 °C 2 mg/24 秒

- ▶ メニューが表示されます。  
使用可能なすべての方法がリストに表示されます。



- ▶ メニューで☰ボタンを選択します。

+	標準	130 °C 全自動
+	🔒 接着剤	110 °C 全自動
+	コーヒー用クリーム	100 °C 全自動
+	オート麦	80 °C 全自動
←	粉末洗剤	85 °C 2 mg/24 秒

- ▶ 方法メニューが表示されます。  
作成したすべての方法がこのメニューに表示されます。使用できない方法は、方法メニューで🔒記号が付けられます。
- ▶ 方法メニューを終了するには：←を選択します。

### ウィザードを使用した新しい方法の作成

新しい方法を迅速に作成し、該当するパラメータをすべて確実に取り込むには、ウィザードを使用します。ウィザードが、該当するすべてのパラメータの構成を指示し、実際のオプション範囲を示して、不適切なデータの入力を回避します。

- ▶ 方法メニューで+を選択します。
- ▶ [アシスタント]を選択します。

←	新しい方法の保存
	手動入力
	アシスタント
	インポート



- ▶ ウィザードが表示されます。まず、新しい方法の名前を入力します。
- ▶ ...を選択します。

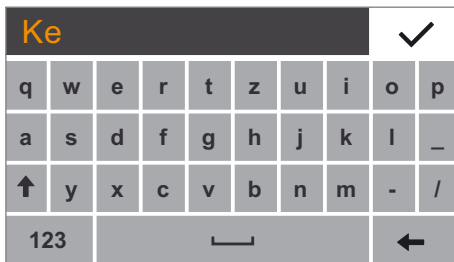

- ▶ 希望する名前を入力します。
- ▶ ✓を選択して確定します。



- ▶ 加熱プログラムを選択します。
- ▶ ...を選択します。

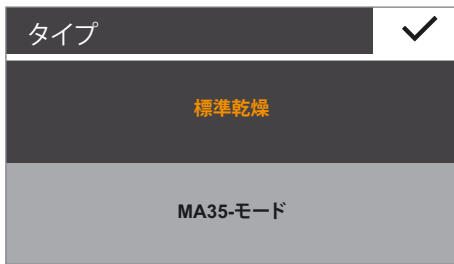

- ▶ 加熱プログラムを選択します。
- ▶ ✓を選択して確定します。



- ▶ 次のステップでは、結果の表示方法を定義します。
- ▶ ...を選択します。

- ▶ 希望するオプションを選択します。
  - [水分(%M)](%水分)
  - [乾燥重量(%S)](%固体)
  - [Atro(%M/S)](%水分/固体)
- ▶ ✓を選択して確定します。

- ▶ 次に、目標値および公差を入力します。
- ▶ ...を選択します。

- ▶ 希望する目標値と公差を選択するか、または...を押し、キーボードを使用して値を入力します。
- ▶ ✓を選択して確定します。

- ▶ サンプルの一貫性を入力します。
- ▶ ...を選択します。

- ▶ 希望するオプションを選択します。
  - [固体]
  - [液体]
  - [ペースト]
- ▶ ✓を選択して確定します。



- ▶ 最後に、サンプルのタイプを入力します。
- ▶ ...を選択します。



- ▶ 希望するオプションを選択します。
  - [有機]
  - [無機]
  - [不明]
- ▶ ✓を選択して確定します。



- ▶ 方法をテストできます。
- ▶ 希望するオプションを選択します。
  - 提案される温度で方法をテストするには:[はい]を選択します。設定されているパラメータで、湿度分析が実行されます(39湿度分析の実行湿度分析の実行39を参照)。
  - テストしないで方法を保存するには:[いいえ]を選択した後、<を選択して、方法メニューに戻ります。



- ▶ 新しく定義した方法が方法メニューに表示されます。ただし、まだ使用できないので、■記号が付けられています。

## 手動による方法の新規作成

方法の各パラメータを各自で定義するには、方法を手動で作成します。

- ▶ 方法メニューで+を選択します。
- ▶ [手動入力]を選択します。

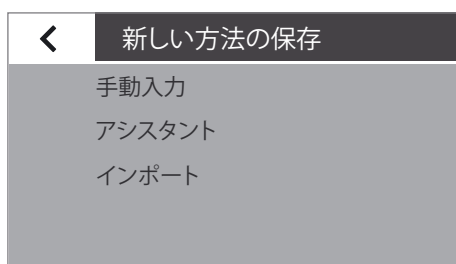



- ▶ まず、新しい方法の名前を入力します。
- ▶ ...を選択します。

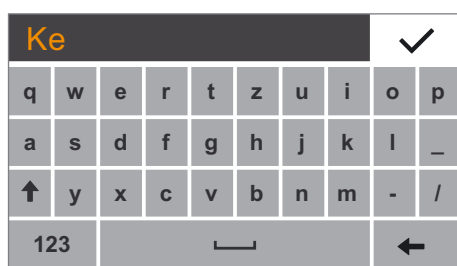

- ▶ 希望する名前を入力します。
- ▶ ✓を選択して確定します。



- ▶ デフォルトのパラメータで新しい方法が作成され、表示されます。



- ▶ 変更するパラメータを選択し、目的の設定を構成します。
- ▶ 必要に応じて、リストをスクロールし、さらにパラメータを変更します。
- ▶ ✓を選択して確定します。



- ▶ 新しい方法のパラメータが表示されます。リストをスクロールして、すべてのパラメータを表示できます。
- ▶ 希望するオプションを選択します。
  - さらにパラメータを変更するには：Xを選択します。これにより、パラメータのリストに戻ります。
  - 新しい方法を破棄するには：[いいえ]を選択します。
  - 新しい方法を保存するには：[はい]を選択します。

+	標準	130 °C 全自動
	ケチャップ	110 °C 全自動
	接着剤	110 °C 全自動
←	コーヒー用クリーム	100 °C 全自動
	オート麦	80 °C

- ▶ 新しく定義した方法が方法メニューに表示されます。

### SDカードからの方法のインポート

SDメモリーカードから新しい方法をインポートできます。

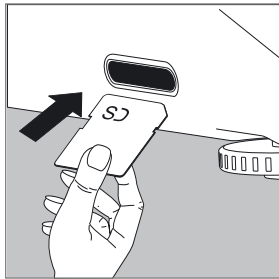

- ▶ 希望する方法が含まれるSDカードを水分計のSDカードスロットに挿入します。
- ▶ SDカードをスロットの奥まで押し込みます。カードを取り出すには、スロットの方向にカードを押し付けると、カードが飛び出します。

- ▶ 方法メニューで**+**を選択します。
- ▶ **[インポート]**を選択します。

←	新しい方法の保存
	手動入力
	アシスタント
	インポート

←	インポート
	コーヒー豆
	コーヒー
	粉末ココア
	ポテトフレーク
	小麦ふすま

- ▶ SDカード上にある方法のリストが表示されます。
- ▶ リストから希望する方法を選択します。
- ▶ この方法が新しい方法としてインポートされます。



新しい方法	
方法名	コーヒー
加熱プログラム	標準乾燥85 °C
終了	全自動
初期重量	オフ

- ▶ 方法のパラメータが表示されます。水分計のメモリーに同じ名前の方がすでに含まれている場合は、インポートした方法の名前を変更するように求めるメッセージが表示されます。
- ▶ インポートした方法を受け入れるには、✓を選択します。

**i** **新しい方法の保存**

- 方法名: コーヒー
- タイプ: 標準乾燥, 85 °C
- 終了: 全自動
- 初期重量: オフ
- 結果表示: 水分 (%M)
- 目標値: オフ

✕
はい
いいえ

- ▶ 新しい方法のパラメータが表示されます。
- ▶ 方法を保存するには、[はい]を選択します。
- ▶ インポートした方法が方法メニューに表示されます。ただし、まだ使用できないので、■記号が付けられています。

**i** **評価**

結果は公差範囲内です  
 結果: 85.15 %M  
 目標値: 85.00 %M  
 公差範囲: 84.50 %M - 85.50 %M  
 この結果に満足していますか?

はい
いいえ

### 方法のテスト

- ▶ 目標値および初期重量のオプションが有効な場合は、測定／方法が評価され、評価結果が表示されます。
- ▶ 希望するオプションを選択します。
  - 結果に問題がなければ、[はい]を選択します。これで、方法をリリースできます。
  - 結果に問題があった場合:[いいえ]を選択して、テストを再度実行します。

**i** **方法をテストする**

方法が正常に作成されました。今すぐ方法をテストしますか?  
 温度: 130 °C

はい
いいえ

- ▶ 希望するオプションを選択します。
  - 提案される温度で方法をテストするには:[はい]を選択します。設定されているパラメータで、湿度分析が実行されます(39湿度分析の実行湿度分析の実行39を参照)。
  - テストしないで方法を保存するには:[いいえ]を選択した後、◀を選択して、方法メニューに戻ります。

## 方法のリリース

方法を使用するには、事前にリリース(使用可能に)しておく必要があります。使用できない(ロックされている)方法は、方法メニューで🔒記号が付けられます。

▶ リリースする方法を選択します。

+	標準	130 °C 全自動
	🔒 ケチャップ	110 °C 全自動
	🔒 接着剤	110 °C 全自動
	コーヒー用クリーム	100 °C 全自動
←	オート麦	80 °C

▷ 方法のパラメータが表示されます。

←	パラメータのカスタマイズ	
方法名	ケチャップ	
加熱プログラム	標準乾燥 110 °C	
終了	全自動	

▶ 下までずっとスクロールします。

▶ [リリース]を選択します。

←	パラメータのカスタマイズ	
🖨️	印刷	
📄	テスト	
🔒	リリース	
🗑️	削除	

▶ [リリース]を選択して確定します。

📘	<b>方法のリリース</b>	
	"ケチャップ"の方法を本当にリリースしますか？	
×	リリース	

▷ リリースした方法が、方法メニューで🔒記号なしで表示されます。これで選択できるようになり、湿度分析に使用できます。

+	標準	130 °C 自動
	ケチャップ	110 °C 自動
	🔒 接着剤	110 °C 自動
	コーヒー用クリーム	100 °C 自動
←	オート麦	80 °C

## 方法のロック

方法はロックすることができます。水分計のメモリーには残されたままですが、ロックされている限り、使用不可となり、湿度分析には使用できません。

+	標準	130 °C 自動
	ケチャップ	110 °C 自動
	🔒 接着剤	110 °C 自動
	コーヒー用クリーム	100 °C 自動
	オート麦	80 °C

▶ 方法メニューで、ロックする方法を選択します。

← パラメータのカスタマイズ	
方法名	ケチャップ
加熱プログラム	標準乾燥 110 °C
終了	全自動
初期重量	オフ

▷ 方法のパラメータが表示されます。

← パラメータのカスタマイズ	
🖨️ 印刷	
📋 テスト	
🔒 ロック (リリースクリア)	
🗑️ 削除	

▶ 下までずっとスクロールします。

▶ [ロック]を選択します。

📘 方法のロック	
"ケチャップ"の方法を本当にロックしますか?	
✕	ロック

▶ [ロック]を選択して確定します。

+	標準	130 °C 全自動
	🔒 ケチャップ	110 °C 全自動
	🔒 接着剤	110 °C 全自動
	コーヒー用クリーム	100 °C 全自動
	オート麦	80 °C

▷ ロックした方法が方法メニューで🔒記号付きで表示されます。これで選択不可になり、湿度分析に使用できなくなります。

## 方法の削除

方法を削除すると、水分計のメモリーから完全に消去されます。

▶ 方法メニューで、削除する方法を選択します。



▷ 方法のパラメータが表示されます。

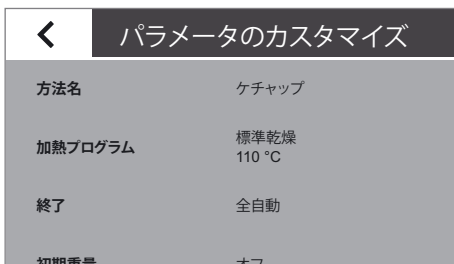

▶ 下までずっとスクロールします。

▶ [削除]を選択します。

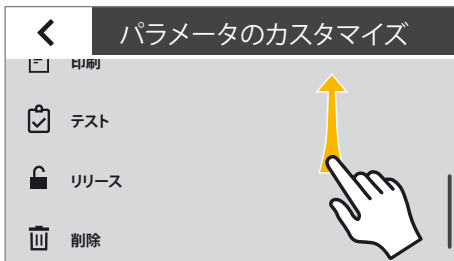

▶ [削除]を選択して確定します。

▷ 方法が完全に削除されます。



## MA性能試験

性能試験により、水分計に障害がないか、または操作可能な状態であるかをチェックできます。性能試験時は、加熱ユニットと計量システムの両方が同時にテストされます。性能試験の実施には、ReproEasyパッド (アクセサリー) が必要です。

### 性能試験の開始

- ▶ [MA性能試験]を選択します。
- ▷ 3段階の加熱温度の表示に切り換わります。

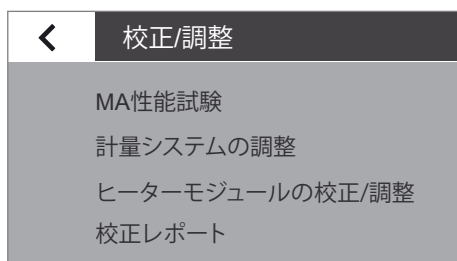

性能試験の実施前1時間以上は、水分計が加熱されていないことを確認します。



- ▶ <を選択してメッセージを閉じ、後で性能試験を再度開始してください。

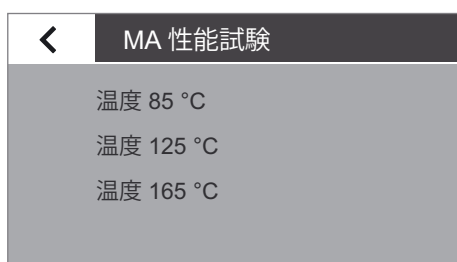

- ▶ 使用する方法に提案される温度のいずれかを選択します。

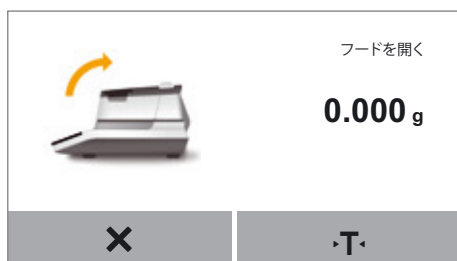

- ▶ フードを開きます。
- ▷ フードが開くと、次のステップが表示されます。



- ▶ 水分計にひょう量皿を載せます。
- ▶ フードを閉じます。
- ▷ 水分計が自動的にテア(風袋消去)します。

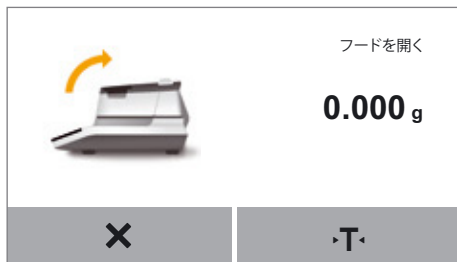

- ▶ フードを開け、ひょう量皿を取り出します。

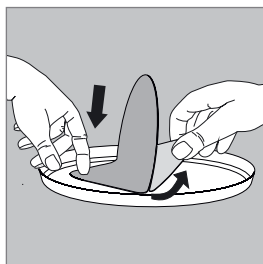

- ▶ ReproEasyパッド(アクセサリー)のパッケージを開き、パッドを取り出します。
- ▶ 保護包装を剥がします。

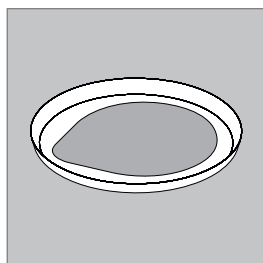

- ▶ 粘着面を下にして、ひょう量皿の中心にパッドを貼ります。



- ▶ ReproEasyパッド(アクセサリー)に参照サンプルを置き、ひょう量皿をパンサポートに載せます。



- ▶ フードを閉じます。
- ▷ 性能試験が自動的に開始します。
- メニューでライトをオフにしている場合、性能試験中、水分計のステータスライトが点滅します。



▷ 試験の残り時間がディスプレイに表示されます。

試験では、温度に関連した重量損失曲線を分析し、時間当たりの乾燥による損失が、公差範囲内であるかどうかを判定します。公差範囲内なら、水分計の機能が保証されます。この測定方法では、MApi値(水分計性能指標)を計算します。

### 性能試験のキャンセル

- ▶ 性能試験をキャンセルするには、Xを選択します。
- ▷ 「測定を取り消しました」というメッセージが表示されます。
- ▶ ✓を選択して確定します。
- ▷ メニューに戻ります。



### 性能試験測定が正常に終了しなかった場合

障害が検出された場合:

- ▷ 「デバイスに問題があります。」というメッセージが表示されます。
- ▶ 必要に応じて目を選択し、性能試験の結果を印刷します。
- ▶ ✓を選択して確定します。

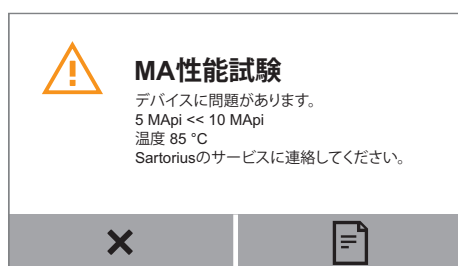



「デバイスに問題があります。」というメッセージが表示された場合は、ザルトリウスのサービスセンターにご連絡ください。

## 性能試験が正常に終了した場合

MApi値が以下の範囲内の場合、水分計は正常に機能しており、「デバイスはOKです。」のメッセージが表示されます。

温度設定	公差範囲
85	9～11
125	16～18
165	21～25

- ▶ 試験が問題なく完了すると、まず「デバイスはOKです。」というメッセージが表示されます。その後、サンプルを取り出すことができる旨が示されます。
- ▶ 必要に応じてを選択し、性能試験の結果を印刷します。

- ▶ を選択して確定します。
- ▶ サンプルを取り出し、メニューに戻ります。





## 校正／調整

背景 **校正**では、校正用分銅を使用して、表示値が実際の測定値からどの程度逸脱しているのかを判定します。この偏差と、事前に設定されている目標値が比較されます。その後の**調整**で、この偏差を修正するか、または許容誤差限界を下げます。  
水分計では、校正と調整が1つのプロセスに結合されています。

実施時期および実施頻度 例えば以下の場合に、水分計の校正と調整を行う必要があります。

- 周囲環境条件（温度、湿度、気圧）が変わった場合
- 水分計を別の設置場所で設定した場合、または現在の場所に移動させた場合



校正と調整には、外部校正用分銅が必要です（100g）。  
使用する校正用分銅の公差に注意してください。

### 計量システムの校正

▶ パンサポートが空であることを確認します。



▶ メイン画面でメニューキーを選択します。

	標準	130 °C 全自動
	コーヒー用クリーム	100 °C 全自動
	オート麦	80 °C 全自動
	粉末洗剤	85 °C 2 mg/24 秒
	でんぶん	80 °C 2 mg/24 秒

▶ メニューが表示されます。



▶ メニューで（設定）キーを選択します。

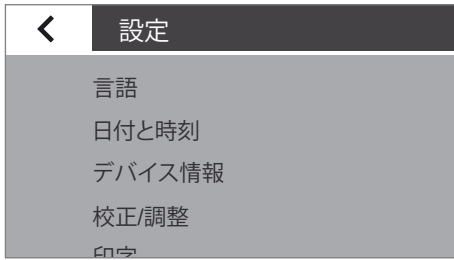

▷ **設定** (設定メニュー) が表示されます。

▶ **[校正／調整]** を選択します。

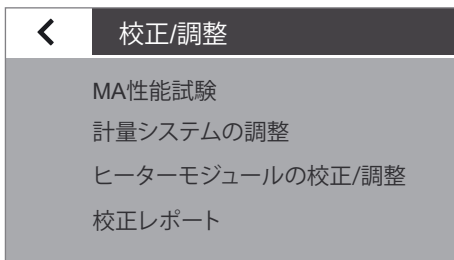

▶ **[計量システムの調整]** を選択します。

▶ **[CAL-外部]** を選択し、外部校正用分銅を使用して水分計を校正します。



▷ **[校正／調整]** ウィンドウが表示されます。

▶ フードを閉じ、✓を選択して確定します。

▷ **[CAL-外部]** ウィンドウが表示されます。

▶ 統合された軽量システムを必要に応じてゼロにします。

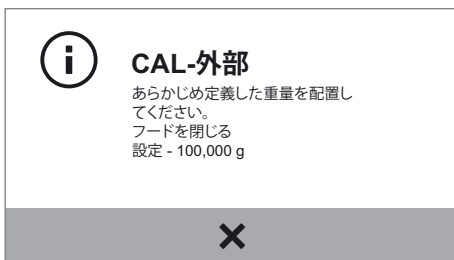

▷ 校正用分銅 (100g) を載せるよう促すメッセージがディスプレイに表示されます。

▶ 校正用分銅をパンサポートに載せます。

▷ 校正が自動的に開始します。  
校正が完了すると、ディスプレイにレポートが表示されます。  
校正中に検出された偏差がレポートに示されます。計量システムを調整するかどうか確認が求められます。調整後、調整結果がレポートに示されます。

▶ レポートを閉じます。xを選択します。

▷ 水分計が校正されました。校正後に調整も実施した場合は、調整も済んでいます。

### ヒートモジュールの校正/調整

▶ ヒートモジュールの校正と調整を行う場合は、「YTM15MA ヒートモジュール調整セット」の取扱説明書を参照してください。

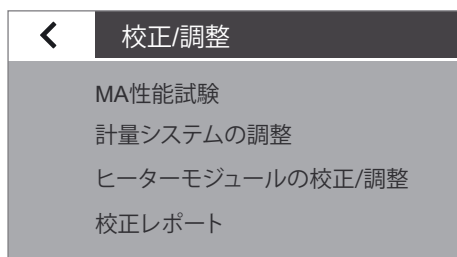

## 校正レポートの表示

- ▶ 最近の校正レポートを表示するには:[校正／調整]メニューで、[校正レポート]を選択します。

最近のレポートを選択してから(下図を参照)、日付で校正レポートをソートします。1日当たり最大99のエントリを保存できます。30日以上前の校正レポートは削除されます。ヒーターの各校正または調整について、現在の校正レポートのみが保存されます。

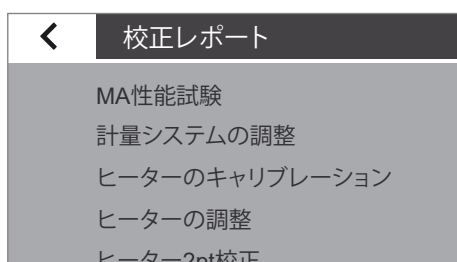

- ▷ 「校正レポート」メニュー

## 校正レポートの例:

```

-----
2016/03/29      12:02
      Sartorius
Mod.MA160-1
SerNo.0031710609
BAC:           00-53-01
APC:           01-80-01
MCU:           07-40-05
-----
2016/01/30      12:02
External calibration
Start: manually
Set   +  100.000 g
Dev   -   0.002 g
External adjustment
Dev   +   0.000 g
Temp  +   23.7 'C
-----
Name:
-----

```

## 計量

水分計は簡単な計量機能も備え、システムメニューから開くことができます。



- ▶ メニューで  (設定) キーを選択します。

- ▶ **設定** (設定メニュー) が表示されます。

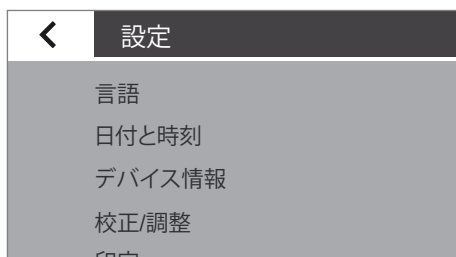

- ▶ **[校正／調整]** を開き、**[計量システムの調整]** を選択します。

- ▶ **[計量のみ]** を選択します。

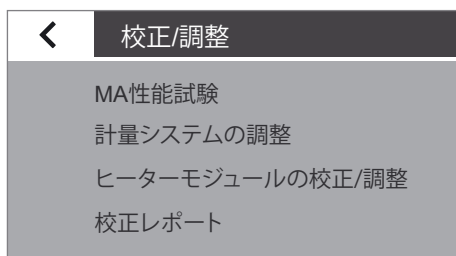

- ▶ 計量画面が表示されます。  
これで、単純なラボ用天びんとして水分計を使用できます。

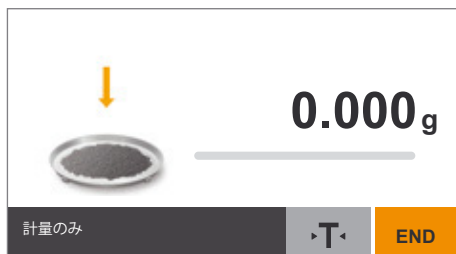

- ▶ 計量機能を終了するには、**[終了]** を選択します。

- ▶ **<** を何度か選択して、メニューに戻ります。



# ISO/GLP対応印刷

## 特徴

デバイス情報、デバイスID、現在の日付を一連の計量操作で得た値の前 (GLPヘッダー) と後 (GLPフッター) に印刷できます。次のデータが印刷されます。

GLPヘッダー:

- 一連の計量操作の開始日時
- メーカー
- 型式
- 型式のシリアル番号
- 計量システムのソフトウェアバージョン番号 (BAC)
- ディスプレイのソフトウェアバージョン番号 (APC)
- ヒートモジュールのソフトウェアバージョン番号 (MUC)
- 14文字以内のデバイスID (システム設計で有効にした場合)

GLPフッター:

- 署名フィールド

## 構成

ISO/GLPレポートを印刷するには、以下のシステム設定を定義します (「システム設定 (設定メニュー)」の章の「印刷」を参照)。

- ▶ ISO/GLP対応印刷を有効にします。  
[印刷とレポート形式]の[印刷]メニューで、[GLPおよび方法パラメータ付き]オプションを有効にします。

## 操作

- ▶ 湿度分析後にレポートを印刷します。☑を選択します。

## 分析レポートの例

```
-----  
2016/02/24      10:03  
      Sartorius  
Mod.MA160  
SerNo.0000041538  
BAC:           00-53-01  
APC:           01-80-01  
MCU:           07-40-05  
-----  
Method name  
                Ketchup  
Type  
      Standard drying  
Temperature  
                105 'C  
Standby  
                Off  
Initial weight  
                Off  
End  
      Fully automatic  
Result display  
      Moisture in %M  
Target value  
                Off  
No. of filters  
                0  
Start time  
                10:03  
Start weight  
      + 4.564 g  
Measurement time  
      00:24 min  
Result  
                0.71% M  
Final weight  
      + 4.531 g  
Measurement complete  
-----  
Name:  
-----
```

# USBポート

## 周辺機器との通信

目的: このインターフェースは、接続された周辺機器とデータを交換するために使用します。測定値およびパラメータはプリンターまたはPCに送信されます。また、コントロールコマンドやデータ入力を、PCなどの接続されている機器から水分計に送信することもできます。USBポートを使用して、SBIプロトコルでデータを送信できます。

以下の周辺機器との接続を使用できます。

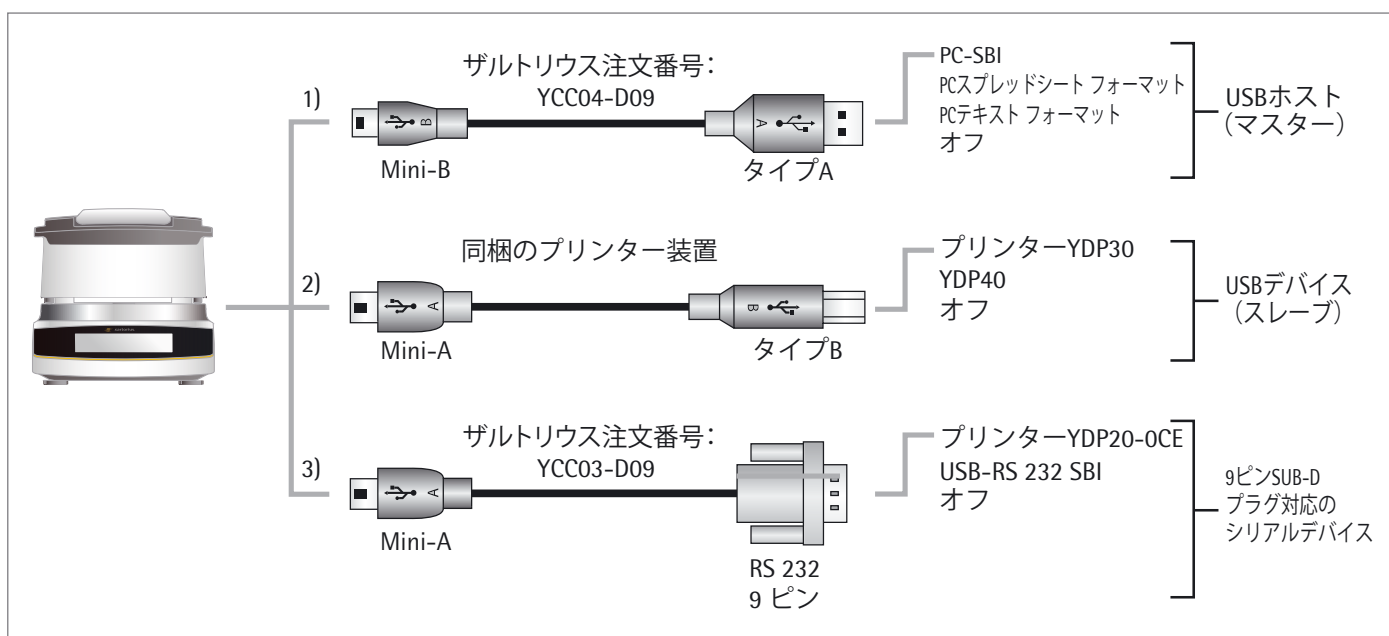

## 直接データ転送(PC)

### 要件:

- Windows 7、Windows 8、Vista、Windows XP、Windows 2000オペレーティングシステム搭載のPC
- PCから水分計へのA - Mini-B USB接続ケーブル、ギャルトリウス注文番号 YCC04-D09
- インターネット接続されたPC



仮想インターフェース用のUSBドライバがMicrosoft®から提供されていて、Microsoft®アップデートサービスからオンラインで利用できます。インターネット接続されていないPCの場合: USBドライバのロードについて、お近くのギャルトリウスサービスセンターにお問い合わせください。

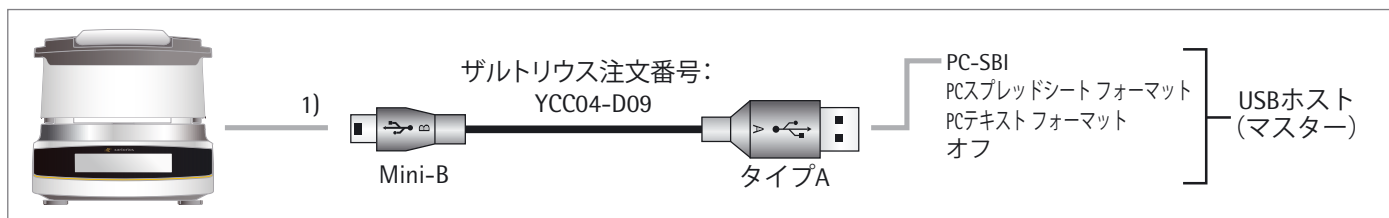

(1) テーブルまたはスプレッドシートエディタ (Microsoft® Office、OpenOfficeなど) 搭載のPCを介して、ドライバを追加せずに、PCキーボードとしてUSB接続する場合



- ▶ 指定のUSB接続ケーブルを使用して、水分計をPCに接続します。
- ▶ 水分計のシステム設計を開くには、メニューで  (設定) を選択します。

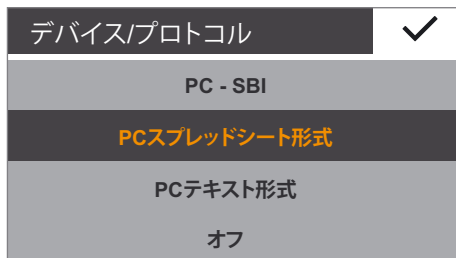

- ▶ 水分計の[PCスプレッドシート形式]メニュー項目を開くには、[USBポート]を開き、[デバイス/プロトコル]を選択します。



設定オプション:

- ▶ PCの設定に合わせて水分計を変更するには、以下のシステム設定を定義します (詳細については、「システム設定 (設定メニュー)」の章の「USBポート」を参照)。
  - スプレッドシート計算で小数点として使用する文字を選択します。
  - ユニバーサル (Num Lockオン) ではなく英語 (米国) のPCキーボードのエミュレーション:
- ▶ PCにデータが転送されると、PCに以下が表示されます。水分計で[PCスプレッドシート形式]が設定されている (例: Microsoft Excelを開く) 場合、以下を行います。
  - ▶ PCアプリケーションでカーソルを有効にします。
  - ▶ 関連するデータ出力について、水分計で  または  を選択します。

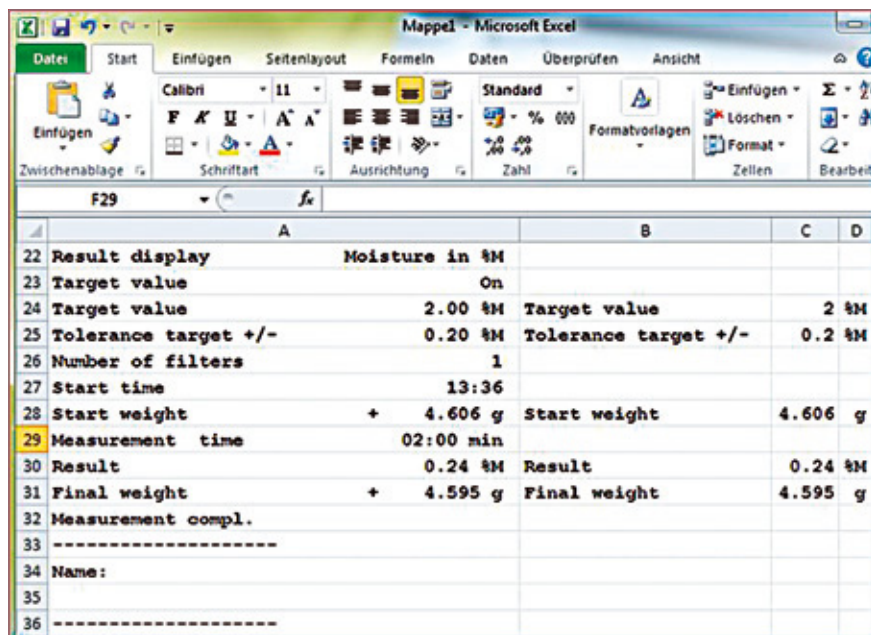



- 水分計で[PCテキスト形式]が設定されている(例:Microsoft Wordを開く)場合、以下を行います。
  - ▶ PCアプリケーションでカーソルを有効にします。
  - ▶ 関連するデータ出力について、水分計で☐または☐を選択します。

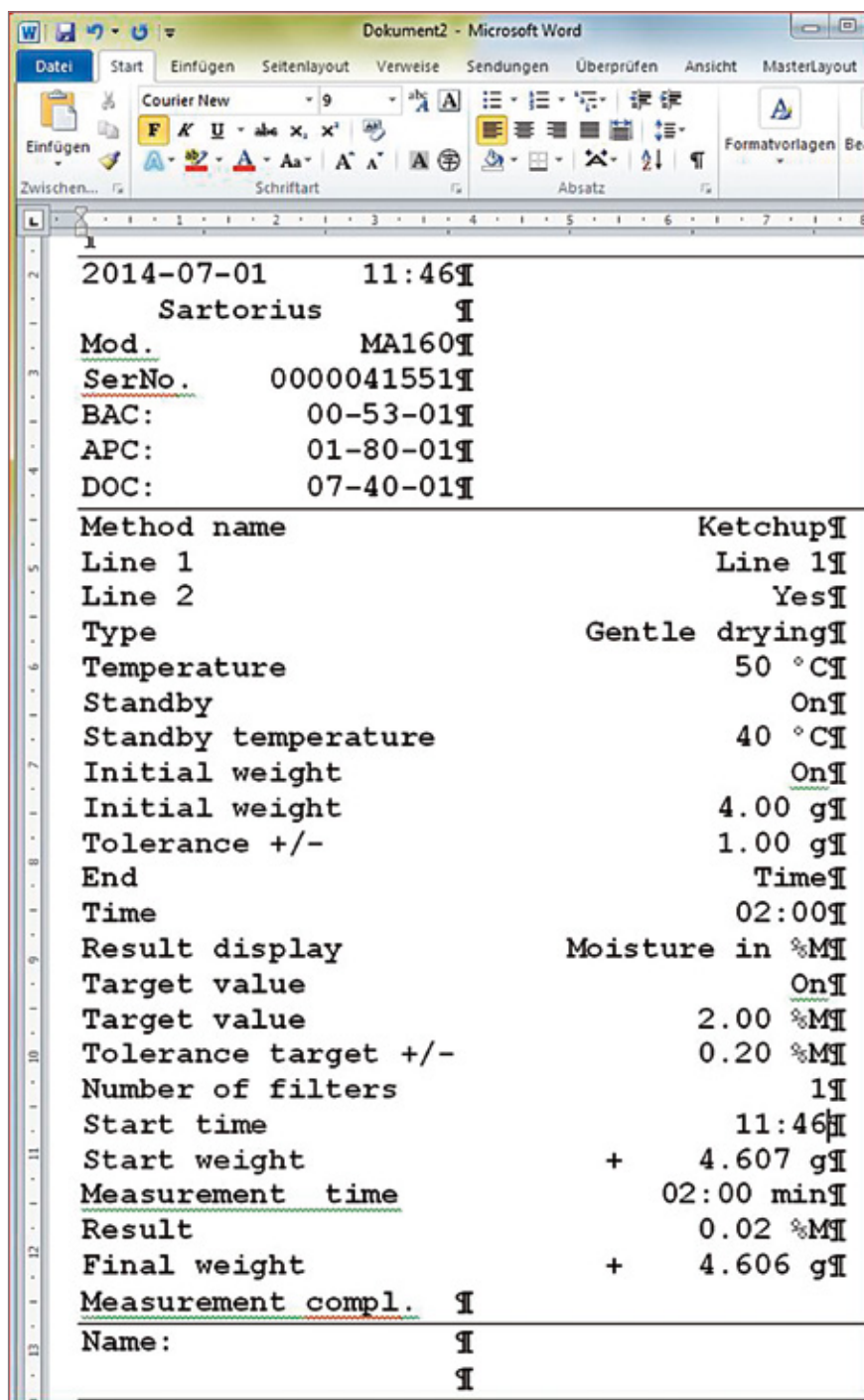

## ザルトリウスラボ用プリンターYDP30、YDP40との接続

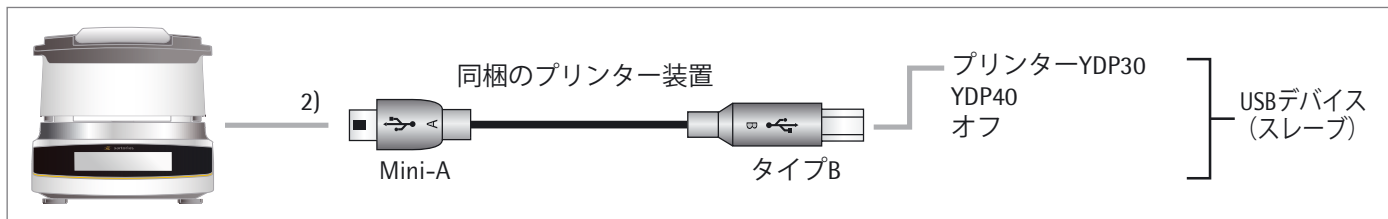

- ▶ 電源の入っていないザルトリウスプリンターを、付属のUSB接続ケーブルで水分計に接続します。
- ▷ 水分計がプリンターを自動的に検出します。設定を変更する必要はありません。

## 9ピンのRS-232構成の接続

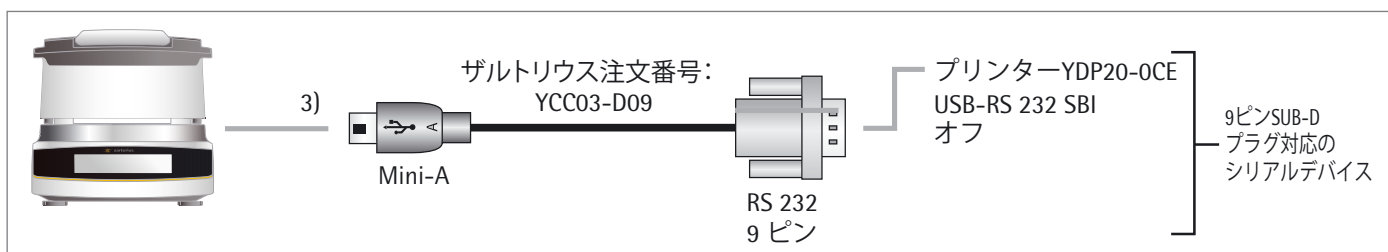

- ▶ ザルトリウスYCC03-D09接続ケーブル (RS-232、9ピン、PC準拠配列) を使用して、水分計に周辺機器を接続します。
- ▶ 希望する設定の構成については、「システム設定 (設定メニュー)」の章の「USBポート」を参照してください。

## インターフェース仕様

### データ出力

☑を選択することで、印刷コマンドを呼び出すことができます。

### データ出力フォーマット

値は常にIDとともに出力されます。設定されているパラメータの数が22よりも多い場合、値は2行に印字されます。また、他のフォーマットで中間値も出力されます。中間値は必ず1行に印字されます。

[印刷]メニューで印刷を有効にして(「システム設定(設定メニュー)」の「印刷」を参照)、値だけを印刷するのか、値と中間値を印刷するのかが選択します。

例:中間値の出力      02:00    8.16% M

## 出力フォーマット

文字はヘッダー付きで印字されます。1行には22文字までしか表示できません。それよりも長い文字セットは2行に印字されます。印刷は両端揃えに設定されています。以下の文字および略語が使用されます。

スペース\_ スペースは下線で示されます。 \_

キャリッジリターンCR キャリッジリターン(または改行)は「CR」と略記されます。

ラインフィードLF ラインフィードは「LF」と略記されます。

### 例1

最初の例では、6文字のヘッダー(1~6列目)なので、1行に印字できます。7列目は、値の前の記号(+、-)に使用されます。値は8~16列目に小数点またはテキストと一緒に示されます。17~20列目には単位文字が示されます。

「%M/S」という単位を選択した場合、単位の前にスペースを付けないので、4文字で単位を印字します。ただし、印刷の合間では、以下の1行が生成されます。

- ヘッダーの5文字
- スペースの1文字
- 記号を含む値を示す9文字
- 1スペース
- 単位の4文字

1	2	3	4	5	6	7	8	9	10	11	12	13	14	15	16	17	18	19	20	21	22
N	_	_	_	_	_	+	_	_	_	_	6	7	.	8	7	_	g	_	_	CR	LF
M	o	i	s	t	_	+	_	_	_	_	_	_	_	2	2	_	%	M	_	CR	LF
1	0	:	2	3	_	+	_	_	_	_	0	.	2	3	_	%	M	/	S	CR	LF

### 例2

2番目の例では、ヘッダーは長く(1~7列目)になりますが、1行に印字できます。

1	2	3	4	5	6	7	8	9	10	11	12	13	14	15	16	17	18	19	20	21	22
D	e	v	_	_	_	+	_	_	_	5	6	7	.	8	7	_	g	_	_	CR	LF
S	t	a	n	d	b	y	_	_	_	_	_	_	_	_	_	0	f	f	_	CR	LF

### 例3

3番目の例では、22文字よりも長い文字が必要となるので、2行に印字する必要があります。

1	2	3	4	5	6	7	8	9	10	11	12	13	14	15	16	17	18	19	20	21	22
R	e	s	u	L	t	_	d	i	s	p	L	a	y	_	_	_	_	_	_	CR	LF
_	M	o	i	s	t	u	r	e	_	i	n	_	%	M	_	_	_	%	_	CR	LF

## エラーメッセージ

イベントの発生により、ディスプレイにメッセージが表示されることがあります。

1. 一部のエラーメッセージはおよそ3秒間表示されます ([CAL-外部]:「校正がキャンセルされました」など)。
2. 一部のエラーメッセージは、キーを押して確認するまで表示されます (「サービスへのアクセス」の「不正なライセンスコード」など)。
3. 情報メッセージは、キーを押して確認するまで表示されます。

### 無効なキー

操作エラーを防ぐため、状況に該当する機能／キーだけが表示されます。これによって、ほとんどの操作エラーの発生を防ぐことができます。以下のボタンは特定の状況でのみ利用できます。

・0	外部校正／調整前に測定値がゼロ設定範囲内にある場合のみ。
・T	「ゼロ」よりも大きいまたは小さい計量値がある場合のみ。
☒	プリンターが接続されている場合のみ。

### 操作中に発生するエラーメッセージ

表示	原因	解決策
Err 320	言語またはフォントのファイルが不整合です。 データをロードできません (フォント／言語)。	ザルトリウスサービスにお問い合わせください。
Err 398	内部の電子部品間の接続に問題があります。	ザルトリウスサービスにお問い合わせください。
Err 401	電源の入力電圧が低すぎます。 供給電圧が下限値を下回っています。	電圧を確認し (メーカーのIDラベルを参照)、電圧の変動を回避します。 ザルトリウスサービスにお問い合わせください。
Err 403	温度センサーの欠陥、または温度センサーへの接続障害。	ザルトリウスサービスにお問い合わせください。
Err 404	温度センサーのショート、または温度センサーのケーブルのショート。	ザルトリウスサービスにお問い合わせください。
Err 406	一時的エラー。温度センサーの最大温度を超えました。	装置を電源から切り離します。 機器を冷却します。 校正／調整を実行します。
Err 407	チェックサムエラー (データフラッシュの障害)	ザルトリウスサービスにお問い合わせください。

## 校正/調整エラーメッセージ

「分銅が軽すぎます」	外部校正中に置いた分銅が軽すぎる場合。
「分銅が重すぎます」	外部校正中に置いた分銅が重すぎる場合。
「校正/調整データが保存できません」	メモリがいっぱいの場合。

## 水分計のメンテナンスに関する情報

「メンテナンスのインターバルが終了」	ザルトリウスサービスセンターによって設定されたメンテナンス日を過ぎた場合。
--------------------	---------------------------------------

## USBデバイスのエラーメッセージ

「取り付けられたUSBデバイスは、サポートされていません。」	ザルトリウスで対応していないUSBデバイス(プリンター)が接続された場合。
--------------------------------	---------------------------------------

## 問題

内容	解決策
選択した温度が高すぎ、サンプルが酸化する。サンプルが沸騰または燃焼し、しぶきのはね、重量が絶え間なく変化している。	<ul style="list-style-type: none"> <li>- 乾燥温度を下げてください</li> <li>- サンプルにグラスファイバーフィルターをかけてください</li> <li>- サンプルの数量を減らすか、サンプルを均一にしてください</li> <li>- 半自動電源オフ基準を選択するか、タイマーモードを選択してください</li> </ul>
測定時間が長すぎる	<ul style="list-style-type: none"> <li>- 温度を上げてください</li> <li>- サンプルの数量を減らしてください</li> <li>- 例えばひょう量皿を空にしたまま2~3分間乾燥プロセスを実行するなど、水分計を予熱してください</li> </ul>
分析前に、サンプルの重量が損失する	<ul style="list-style-type: none"> <li>- ひょう量皿を取り出し、サンプルチャンバーの外でサンプルを載せてください</li> </ul>
サンプルが液状またはペースト状である	<ul style="list-style-type: none"> <li>- グラスファイバーフィルターを使用してください</li> </ul>
サンプルの水分含量が低い	<ul style="list-style-type: none"> <li>- サンプルの数量を増やしてください</li> </ul>
加熱出力が不十分である	<ul style="list-style-type: none"> <li>- 温度センサーを清掃してください</li> </ul>
設置場所が不安定である(振動など)	<ul style="list-style-type: none"> <li>- 別の場所に水分計を設置してください</li> </ul>

## 水分計の輸送

輸送には、出荷時のパッケージを使用してください。  
必要な場合は、ザルトリウスサービスセンターにパッケージを注文できます。



衝撃および振動を与えないようにしてください。



輸送する前に、水分計をスタンバイモードに切り換えて(20ページを参照)、プラグを抜きます。

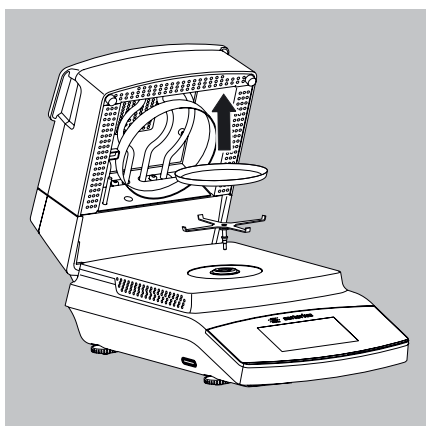

- ▶ 以下の部品を水分計から取り外します。
  - 使い捨てのひょう量皿
  - パンサポート

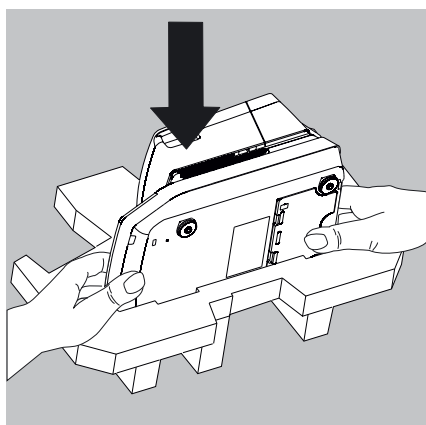

- ▶ 水分計をパッケージの片側に入れます。

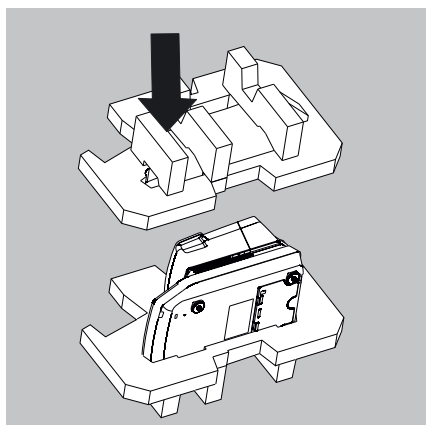

- ▶ パッケージのもう一方の側を水分計にかぶせます。

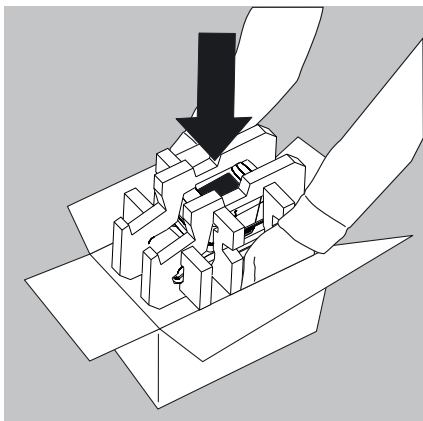

- ▶ 梱包した水分計を段ボール箱に入れ、箱に封をします。

## 管理とメンテナンス

### サービス

精度の高い測定を継続的に行うために、少なくとも1年に1回の水分計の定期サービスをお勧めしています。このために、ザルトリウスサービスセンターでは、個々のニーズに合わせたさまざまなサービス契約を提供しています ([www.sartorius.com/service](http://www.sartorius.com/service)も参照)。メンテナンスを行うと、その都度、校正証明書が発行されます。水分計およびその接続部は、電気技師による専門的な安全点検を定期的に(2年ごとなど)受ける必要があります。

### 重要

### 修理

修理作業は、訓練を受けたサービス技術者が行います。修理作業の間、機器のプラグを抜いておく必要があります。電源ケーブルをソケットから外してください。さもないと、水分計の測定精度に支障が生じ、ユーザーに深刻なリスクをもたらす可能性があります。適切な修理については、ザルトリウスサービスまたはザルトリウス販売店にご連絡ください。

### 水分計の清掃

#### コントロールパネルの清掃

清掃中に誤って操作設定を変更しないように、ディスプレイをスタンバイモードに切り替えます。



- ▶ メニューキーを選択して、方法メニューに切り換えます。



- ▶ 電源オフキーを選択すると、ディスプレイがオフになります。



- ▶ ディスプレイをオンに戻すには:ディスプレイ左下の電源オンキーを選択します。天びんは、前回オフにする前に最後に使われていたアプリケーションで起動します。

#### ハウジングの清掃



警告

清掃を開始する前に、水分計を電源から切断します。水分計からデータケーブルを取り外します。



注意

水分計のハウジングは絶対に開かないでください。内部部品の清掃、修理、交換を、操作員が実施することはできません。

- 液体や塵埃が水分計の中に入らないようにしてください。
- 使い捨てのひょう量皿およびパンサポートを水分計から取り外してください。
- 装置に損傷を与えるような溶剤や研磨性の成分を含む洗剤は絶対に使用しないでください。
- ▶ リントフリー布と低刺激の洗剤(イソプロパノールなど)でハウジングの外側を清掃します。
- ▶ その後、柔らかい布で水分計を拭きます。



**汚染された機器：**

- 製品の堆積物や微生物汚染の残渣に起因する製品汚染によって、健康上の危険性が生じます。
- 生物学的または微生物学的物質によって、健康上の危険性が生じます。
- 清掃の仕様に従ってください。
- 清掃後、状態を綿密に確認します。

**ヒートモジュールの清掃****火傷の危険：**

ヒートモジュールの内部およびサンプルチャンバーの部品が非常に高温になっている可能性があります。  
ヒートモジュールが完全に冷めるまで待ってください。

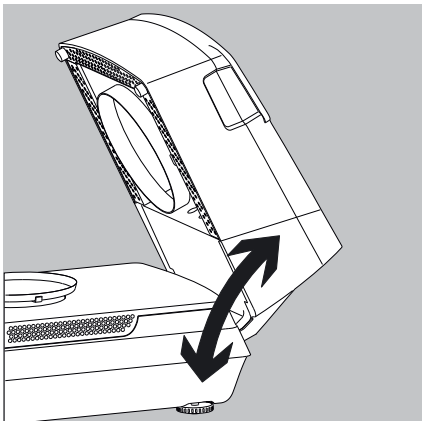

加熱素子に触れないでください。加熱素子からスプレーの残留物や堆積物を取り除くには、エタノールなどの弱い溶剤を使用してください。

**ヒートモジュールのロック解除**

- 1) ヒートモジュールを完全に開きます。

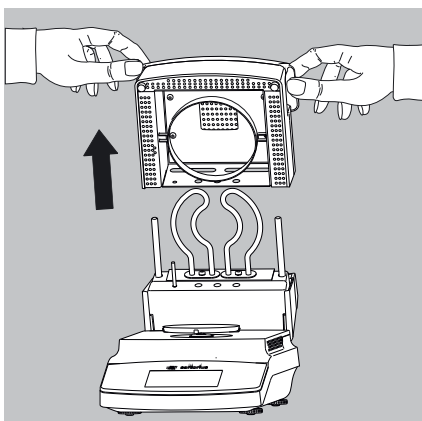
**ヒートモジュールの取り外し**

- 2) ヒートモジュールを引き上げ、ガイドから外します。

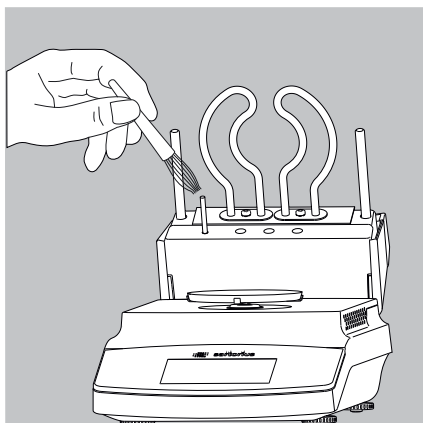

3) エタノールなどの弱い溶剤で、加熱素子および温度センサーを清掃します。

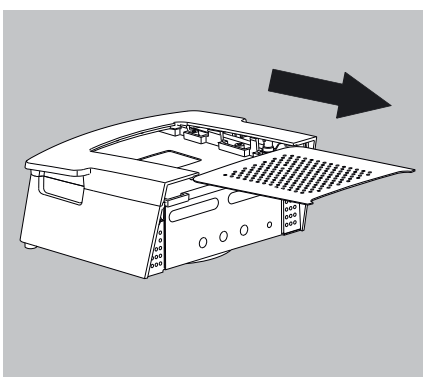

4) 必要に応じて、換気格子をヒートモジュールから引き出します。その後、ヒートモジュールと格子を食器洗い機で清掃します。

5) 清掃が終了したら、取り外しと逆の順序で、ヒートモジュールを再度組み立て、水分計に再度設置します。ヒートモジュールを水分計の所定の位置にはめ込んでください。

### サンプルチャンバーベースプレートの清掃



#### 火傷の危険:

サンプルチャンバーの部品が非常に高温になっている可能性があります。サンプルチャンバーベースプレートが完全に冷めるまで待ってください。

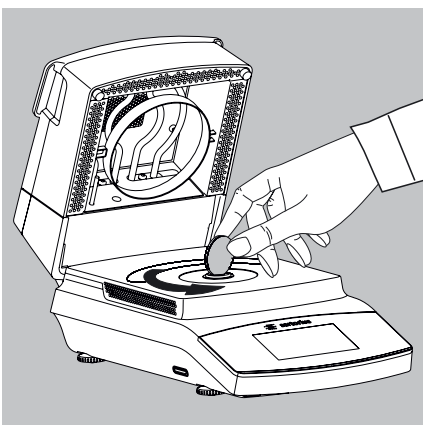

#### サンプルチャンバーベースプレートの取り外し

1) 適切な硬貨を使用して、カバーソケットのロックを解除します。

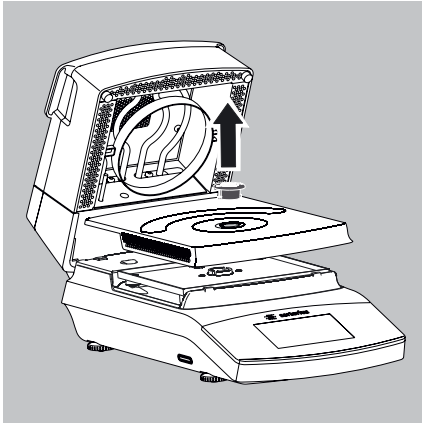

- 2) カバーソケットとサンプルチャンバーベースプレートを水分計から取り外し、食器洗い機で清掃します。
- 3) 清掃が終了したら、カバーソケットを使用して、サンプルチャンバーベースプレートを水分計の所定の位置に再度取り付けます。

## 廃棄



パッケージは環境にやさしい素材でできていますので再利用できます。ドイツでは、不要になった梱包をVfWデュアルシステムにより無償で廃棄できます(契約番号D-59101-2009-1129)。それ以外の場合は、適用される規制に従い、最寄りの廃棄物処理施設で梱包を廃棄してください。装置(アクセサリおよび電池を含む)は、一般家庭ごみとして取り扱うことはできません。EU加盟国は、リサイクル目的で電気・電子機器を各地の非分別ごみから分けて収集、廃棄するようEU規定で義務付けられています。廃棄やリサイクルの詳細については、最寄りの当社サービススタッフまでご連絡ください。さらに、EU内では次のウェブサイトに記載されているパートナーもご利用いただけます。

- 1) <http://www.sartorius.com>にアクセスします。
- 2) [ラボ用製品サービス]の[サービス]を選択します。
- 3) [廃棄に関する情報]を選択します。
- 4) 廃棄に関する各国のザルトリウス連絡先を記載したPDFファイルをダウンロードできます。



危険物質で汚染された機器(NBC汚染)を、修理または廃棄することはできません。

### 廃棄サービス連絡先:

詳細(修理や廃棄のために機器を返送する場合の連絡先など)は、ウェブサイト([www.sartorius.com](http://www.sartorius.com))を参照するか、ザルトリウスサービスセンターにお問い合わせください。

# 仕様

<b>乾燥機能</b>	<b>MA160-1</b>
温度範囲と設定	40～200℃(1℃単位)、スタンバイ温度は50～120℃で選択可能
サンプル加熱	AURIヒーター(600W)による赤外線加熱
加熱プログラム	標準乾燥、穏やかな乾燥、MA35モード
電源オフ基準	オプション - 全自動 - 半自動 mg (1～50mg/5～300s) - 半自動 % (0.1～5.0%/5～300s) - 時間(2:00～99.59分) - 手動
結果表示	水分(%M)、水分(g)、乾燥重量(%S)、乾燥重量(g)、ATRO(%M/S)
方法のメモリー容量	100
正味重量、概数	6.3 kg
<b>計量機能</b>	
最大ひょう量	200 g
標準的な再現性	初期重量が約1g以上の場合:±0.2%、初期重量が約5g以上の場合:±0.05%
読取精度	1mg、0.01%
適正サンプル量	5～15g
外部調整用分銅 (最小精度クラス)	100g (E2)
使い捨てひょう量皿の寸法	∅ 90mm
インターフェース	ミニUSB: ギャルトリウスのプリンターYDP30およびYDP40の自動検出、追加ソフトウェアなしでのMicrosoft® Windowsプログラムへの直接データ転送
SDカード	タイプ:SDおよびSDHC、容量:最大32GB、ファイルシステム:FAT32
<b>電源</b>	
入力電圧	100～120VACおよび210～240VAC(自動電圧検出)、±10%、50/60Hz
保護クラスおよび規格	EN 61010-1/IEC 61010-1の保護クラスIIに準拠、海拔最高3000mまで、EN 60529/IEC 60529に準拠したIP20
電源	ギャルトリウス支給の各国特有の電源ケーブルのみを使用
消費電力	最大640W(公称)
<b>環境条件</b>	
本仕様は、次の周囲環境条件の下で適用されます。	
環境	屋内使用のみ
室温	+10℃～+30℃
動作温度範囲	+5～+40℃で動作を保証
保管時および輸送時	-10℃～+60℃
高度	最高で海拔3,000 m
相対湿度	31℃(結露なし)以下で15～80%、40℃
<b>電気機器の安全性</b>	EN 61010-1/IEC 61010-1(電気機器を測定、制御、実験室使用する際の安全要件 — 第1部:一般要求事項)準拠
<b>電磁環境適合性</b>	EN 61326-1/IEC61326-1(計測、制御、実験室で使用するための電気機器 - EMC要求事項 — 第1部:一般要求事項)準拠
定義済み干渉イミュニティ:	工業地域での使用に適合
排出制限:	クラスB [住宅地域、および住宅に(も)電気を供給するための低電圧網に接続されている地域での使用に適合]このため、水分計は両方の地域で使用できます。

## アクセサリ

品目	注文番号
使い捨てのひょう量皿、80枚入り、アルミニウム、 $\varnothing$ 90mm	6965542
グラスファイバー製フィルター（ペースト状、脂肪状サンプルの分析用）、硬質、80枚入り、直径 90 mm	6906940
グラスファイバー製フィルター（液状、脂肪状サンプルの分析用）、軟質、200枚入り、直径 90 mm	6906941
水分計の再現性を検証するための性能試験用のReproEasyパッド、10枚入り	YHP01MA
水分計の再現性を検証するための性能試験用のReproEasyパッド、20枚入り	YHP02MA
外部調整用分銅： - 100g、OIMLクラスE2、DKD証明書付き	YCW512-AC-02
ピンセット	69MA0072
プリンターおよびPCとの接続	
プレミアムGLPラボ用プリンター	YDP30
- GLPラボ用プリンターのプリンター用紙	69Y03285
- GLPラボ用プリンターの連続ラベル	69Y03286
Mini USB/USB A用データケーブル	YCC04-D09
Mini USB/9ピンRS-232用データケーブル	YCC03-D09
Mini USB/25ピンRS-232用データケーブル	YCC03-D25
スペアパーツ	
コントロールパネルの保護カバー	6960SE05
サンプル用ピンセット	YST01MA

# 水分計の寸法

MA160

寸法図の単位はすべてミリメートル

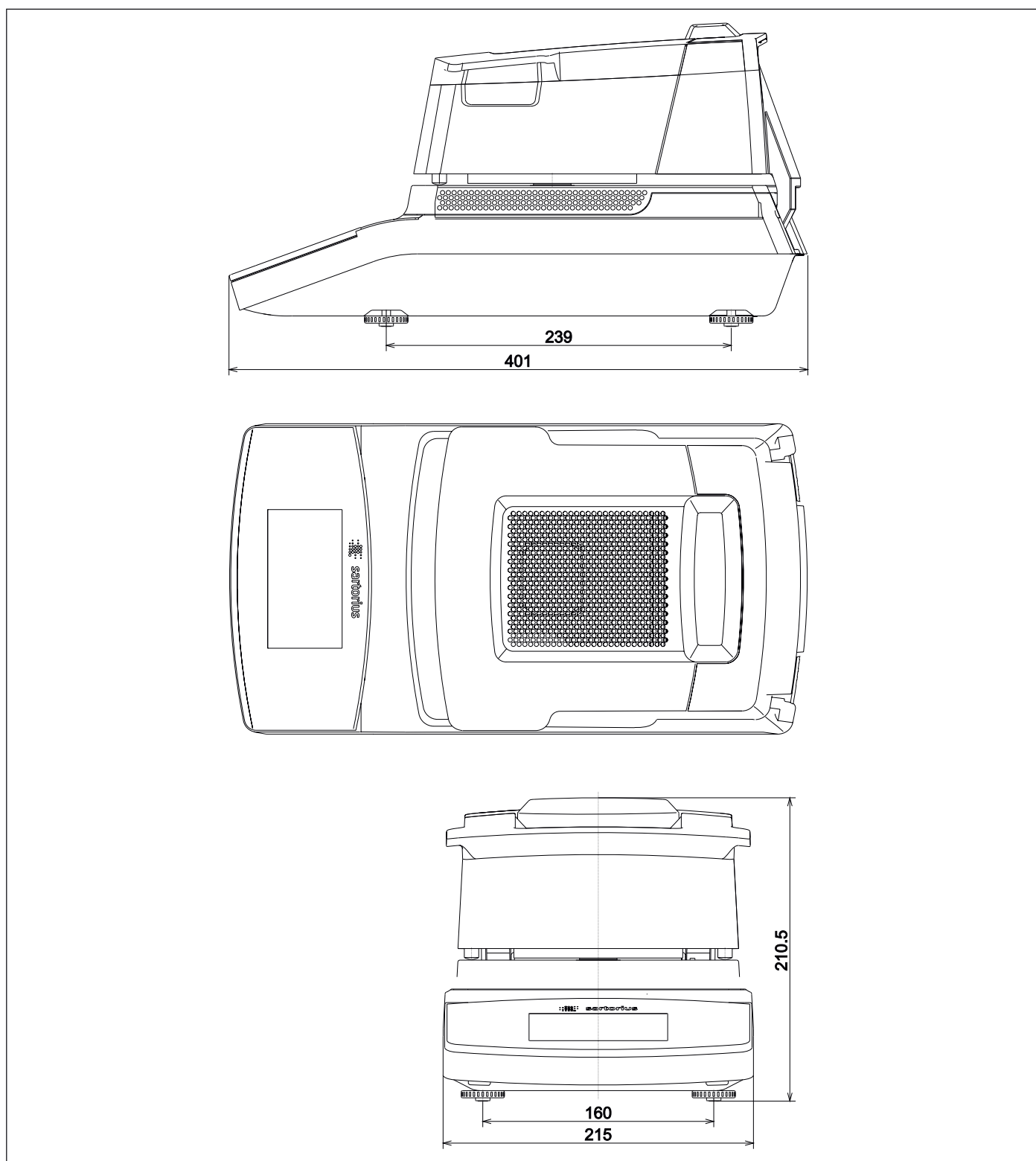



# CE EU-Konformitätserklärung EU Declaration of Conformity

**Hersteller**  
*Manufacturer* Sartorius Lab Instruments GmbH & Co. KG  
37070 Goettingen, Germany

erklärt in alleiniger Verantwortung, dass das Betriebsmittel  
*declares under sole responsibility that the equipment*

**Geräteart**  
*Device type* Feuchtebestimmer  
*Moisture analyzer*

**Modell**  
*Model* MA37-1, MA160-1

in der von uns in Verkehr gebrachten Ausführung allen einschlägigen Bestimmungen der folgenden Europäischen Richtlinien – einschließlich deren zum Zeitpunkt der Erklärung geltenden Änderungen – entspricht und die anwendbaren Anforderungen folgender harmonisierter Europäischer Normen erfüllt:  
*in the form as delivered fulfils all the relevant provisions of the following European Directives – including any amendments valid at the time this declaration was signed – and meets the applicable requirements of the harmonized European Standards listed below:*

2014/30/EU Elektromagnetische Verträglichkeit  
*Electromagnetic compatibility*  
EN 61326-1:2013

2014/35/EU Elektrische Betriebsmittel zur Verwendung innerhalb bestimmter Spannungsgrenzen  
*Electrical equipment designed for use within certain voltage limits*  
EN 61010-1:2010

2011/65/EU Beschränkung der Verwendung bestimmter gefährlicher Stoffe in Elektro- und Elektronikgeräten (RoHS)  
*Restriction of the use of certain hazardous substances in electrical and electronic equipment (RoHS)*  
EN 50581:2012

Jahreszahl der CE-Kennzeichenvergabe | *Year of the CE mark assignment:* 16

Sartorius Lab Instruments GmbH & Co. KG  
Goettingen, 2016-04-20

*i.v. P. B. - 16*

Dr. Reinhard Baumfalk  
Vice President R&D

*i.v. / KJ*

Dr. Dieter Klausgrete  
Head of International Certification Management

Diese Erklärung bescheinigt die Übereinstimmung mit den genannten EU-Richtlinien, ist jedoch keine Zusicherung von Eigenschaften. Bei einer mit uns nicht abgestimmten Änderung des Produktes verliert diese Erklärung ihre Gültigkeit. Die Sicherheitshinweise der zugehörigen Produktdokumentation sind zu beachten.

*This declaration certifies conformity with the above mentioned EU Directives, but does not guarantee product attributes. Unauthorised product modifications make this declaration invalid. The safety information in the associated product documentation must be observed.*



# FCC Supplier's Declaration of Conformity



**Device type** Moisture Analyzer

**Type series** MA37-1US, MA160-1US

## Party issuing Supplier's Declaration of Conformity / Responsible Party – U.S. Contact Information

Sartorius Corporation  
5 Orville Dr Suite 200  
11716 Bohemia, NY  
USA  
Telephone: +1.631.254.4249

## FCC Compliance Statement

This device complies with Part 15 of the FCC Rules. Operation is subject to the following two conditions: (1) This device may not cause harmful interference, and (2) this device must accept any interference received, including interference that may cause undesired operation.

## Information to the user

Note: This equipment has been tested and found to comply with the limits for a **class B** digital device, pursuant to part 15 of the FCC Rules. These limits are designed to provide reasonable protection against harmful interference in a residential installation. This equipment generates, uses and can radiate radio frequency energy and if not installed and used in accordance with the instructions, may cause harmful interference to radio communications. However, there is no guarantee that interference will not occur in a particular installation. If this equipment does cause harmful interference to radio or television reception, which can be determined by turning the equipment off and on, the user is encouraged to try to correct the interference by one or more of the following measures:

- Reorient or relocate the receiving antenna.
- Increase the separation between the equipment and receiver.
- Connect the equipment into an outlet on a circuit different from that to which the receiver is connected.
- Consult the dealer or an experienced radio/TV technician for help.

Connections between the device and peripherals must be made using shielded cables in order to maintain compliance with FCC radio frequency emission limits.

Any modifications made to this device that are not approved by Sartorius may void the authority granted to the user by the FCC to operate this equipment.



# Certificate of Compliance

**Certificate:** 70006866

**Master Contract:** 167555

**Project:** 70109280

**Date Issued:** 2017-01-16

**Issued to:** Sartorius Lab Instruments GmbH & Co. KG  
 Otto-Brenner-Strasse 20  
 Goettingen, 37079  
 GERMANY

*The products listed below are eligible to bear the CSA Mark shown with adjacent indicators 'C' and 'US' for Canada and US or with adjacent indicator 'US' for US only or without either indicator for Canada only.*



**Issued by:** *Jean-Philippe Turcot*  
 Jean-Philippe Turcot

## PRODUCTS

CLASS – 8721 06 - LABORATORY EQUIPMENT-Electrical

CLASS – 8721 86 - ELECTRICAL EQUIPMENT FOR LABORATORY USE-Certified to US Standards

Moisture Analyzers, Models\* MA37-x-y and MA160-x-y, Rated 100-120Vac / 210-240Vac, 50/60Hz, 640W (max).

## Notes\*:

1. The above models are cord connected, Equipment Class I, Pollution Degree 2, Installation Category II.
2. Mode of operation: Continuous
3. Environmental Conditions:
  - Operating Temperature: 5 to 40°C;
  - Indoor use only;
  - Altitude: 3000 m max;
  - Relative humidity 15% to 80% for temperatures up to 31°C non-condensing, decreasing linearly up to 50% relative humidity at 40°C;
  - +/- 10% mains supply fluctuations



**Certificate:** 70006866

**Master Contract:** 167555

**Project:** 70109280

**Date Issued:** 2017-01-16

4. The MA37 and MA160 include different models designation codes. The model designation code is MA37-x-y and MA160-x-y. Where x and y represent non safety relevant information as listed below:
- “x” is a number (1,2,3,...) and denotes the version (e.g. 1);
  - “y” may be up to five numbers and/or letters or blank and denote special versions like country of destination, special software. The hyphens “-“ may be omitted.

#### **APPLICABLE REQUIREMENTS**

CAN/CSA-C22.2 No. 61010-1-12	-	Safety Requirements for Electrical Equipment for Measurement, Control, and Laboratory Use, Part 1: General Requirements
CAN/CSA C22.2 No. 61010-2-010:15	-	Particular requirements for laboratory equipment for heating of materials
UL 61010-1 (3rd Edition)	-	Safety Requirements for Electrical Equipment for Measurement, Control, and Laboratory Use - Part 1: General Requirements
UL 61010-2-010 (3rd Edition)	-	Particular requirements for laboratory equipment for heating of materials

#### **CONDITIONS OF ACCEPTABILITY**

- (1) The main supply cord set provided with the equipment must be an approved type acceptable to the authorities in the country where the equipment is sold. It is the manufacturer’s responsibility to provide a detachable power supply cord compliant with the requirements of sub-clause 6.10.1 and that is suitable for the country of usage and compliant to local regulations and electrical codes. A power supply cord description is provided in the List of critical components. The power supply cord shall include a protective earth wire and shall be positioning so that it cannot touch the hot surfaces of the analyzer.
- (2) Intended Use: The moisture analyzer can be used for determination of the moisture content of materials of liquid, pasty, and solid substances using the thermogravimetric method. The analyzer shall be use only for this purpose. Any other use outside the limits of the technical specifications is not permitted.
- (3) The analyzer must not be operated in potentially explosive atmospheres. Unit is not intended to be used with flammable liquids or materials. Materials or liquids liable to catch fire or explode shall not be used as samples for moisture analysis.
- (4) Appropriate containers must be used for each type of sample material.
- (5) If use with substances that contains poisonous or caustic ingredients, the equipment must be use under a laboratory hood.
- (6) Do not put any flammable substances on, under, or near the moisture analyzer. Minimum clearance spacing required on final installation:
  - 1 m above the analyzer
  - 20 cm around the analyzer
- (7) When operating the analyzer, suitable protective equipment must be worn in order to minimize dangers to health.
- (8) Moisture analysis applications must be optimized by the user in accordance with local regulations. If at any time there is a conflict between the system safety provisions and any relevant local (national or regional) requirements, the local requirements always take precedence.



sartorius

## ザルトリウス・ジャパン株式会社

本社 / 〒140-0001

東京都品川区北品川 1-8-11

TEL.(03) 3740-5408 FAX.(03) 3740-5406

大阪 / 〒532-0003

大阪市淀川区宮原 4-3-39

TEL.(06) 6396-6682 FAX.(06) 6396-6686

名古屋 / 〒461-0002

名古屋市東区代官町 35-16

TEL.(052) 932-5460 FAX.(052) 6932-5461

サービスセンター

東京 / 〒162-0842

東京都新宿区市谷砂土原町 1-2-34

TEL.(03) 5228-0323 FAX.(03) 5228-0324

大阪 / 〒532-0003

大阪市淀川区宮原 4-3-39

TEL.(06) 6396-6682 FAX.(06) 6396-6686

JCSS 校正室 / 〒162-0842

東京都新宿区市谷砂土原町 1-2-34

TEL.(03) 5228-0321 FAX.(03) 5228-0322

修理品 及び 商品返送先 / 〒140-0003

東京都品川区八潮 3-2-31

TEL.(03) 6386-9549 FAX.(03) 3790-1330

(株)近鉄ロジステック・システムズ 東京ターミナル 3F

ザルトリウス・ジャパン(株)